

[PRODUCTS]
[2007]

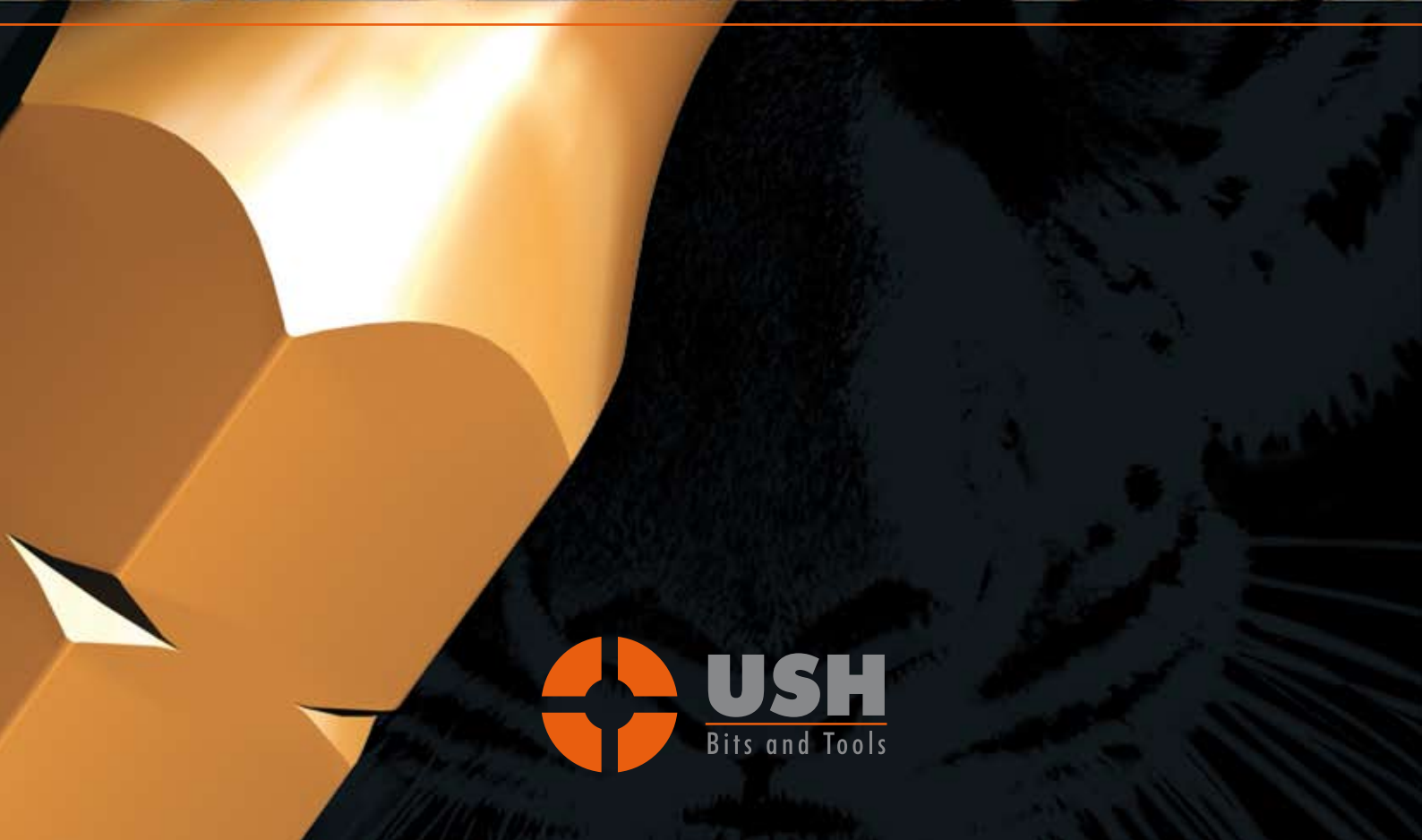
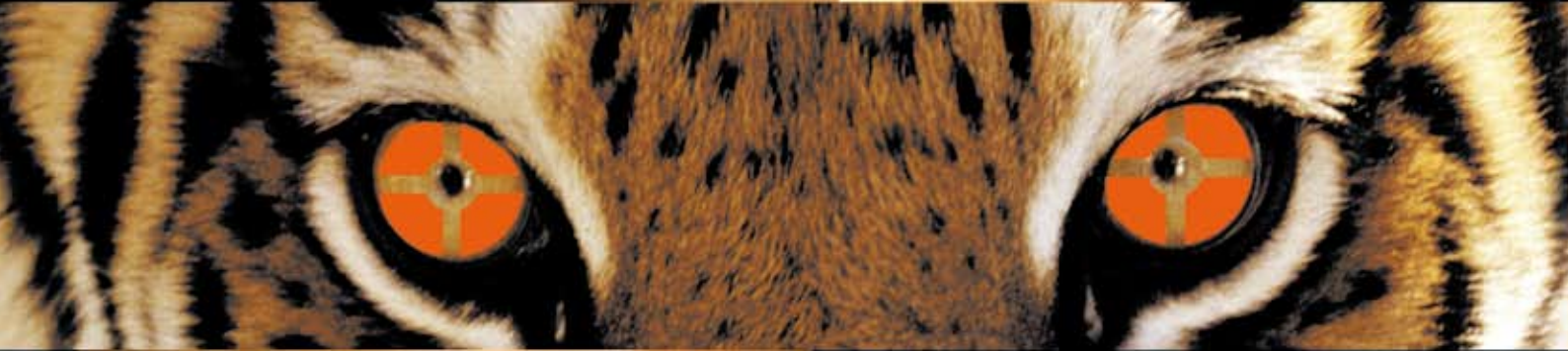

USH
Bits and Tools

Всегда в
НОГУ
с развитием

siempre al
ritmo
del desarrollo

Прогрессирующая глобализация и европейский процесс интеграции означает для всех предприятий перемены. Мы с радостью принимаем этот вызов и оцениваем глобализацию как новый шанс!

Совместно с нашими партнёрами и клиентами мы настойчиво следуем по пути к развивающимся рынкам. Присоединяйтесь к нам!

Вместе мы воплотим немецкий know-how во всемирное участие. Независимо от того в какой стране вы повстречаетесь с компанией USH, вы всегда и везде получите безукоризненное, меняющееся качество. Нашим клиентам повсюду гарантирован оптимальный ход развития.

La progresiva globalización y el proceso de integración europeo plantean nuevos retos a todas las empresas. Nosotros aceptamos este reto y entendemos la globalización como una oportunidad. Junto con nuestros asociados y clientes, recorreremos consecuentemente el camino de los mercados en crecimiento. ¡Acompáñenos!

Juntos apostamos por el know-how alemán aplicado a nivel mundial. No importa en qué país se encuentre; con USH obtendrá la máxima calidad en todas partes. Garantizamos a nuestros clientes un óptimo desarrollo de los procesos donde sea que se encuentren.

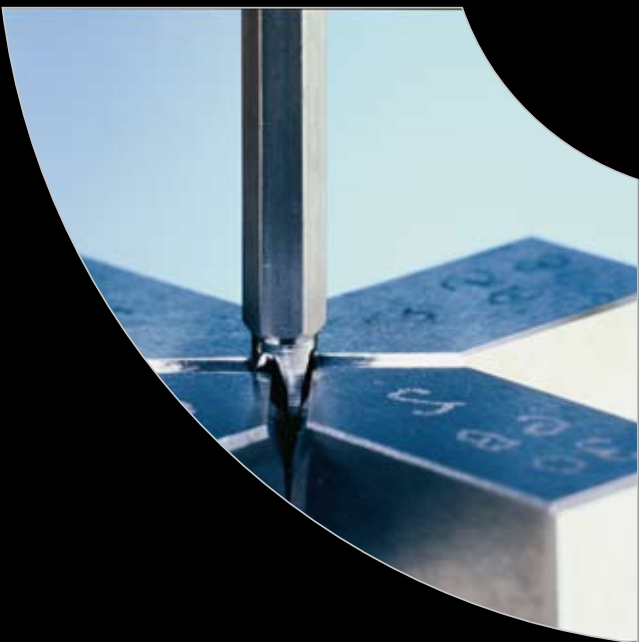
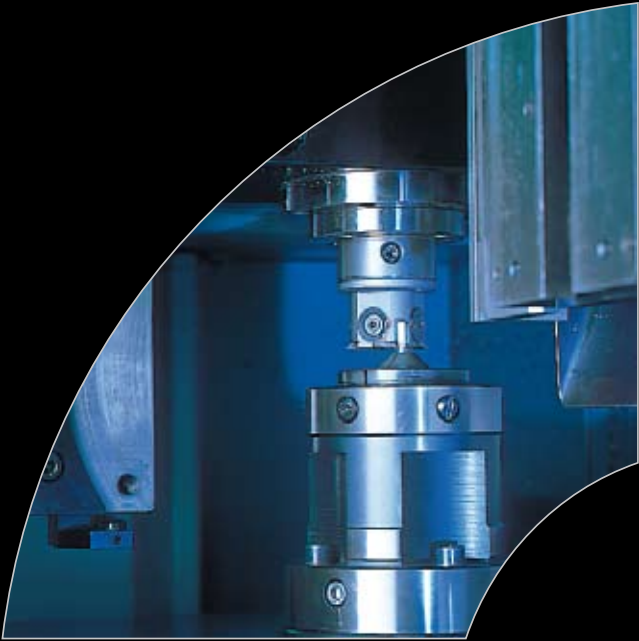

постоянная
готовность к

siempre a
punto

прыжку

Как специалист инструмента для ручного и механического применения мы находимся в постоянном поиске и готовимся изо дня в день к прыжку, для того чтобы действовать для вас на меняющемся рынке. Ведь компания USH продаёт не просто инструменты — мы продаём компетентность "Made in Germany". Целью нашей работы являются комплексные предложения для наших клиентов, которые не только удовлетворяют их потребности, а превосходят их. К этому относится не только производство и сбыт инструмента для винтов и шурупов ручного и механического применения. Сюда относится инновативное развитие, компетентная и полноценная консультация, профессиональная техническая поддержка, training по продаже и after-sales-обслуживание с горячей линией.

Como especialistas en destornilladores y llaves accionados por máquina, estamos siempre a la vanguardia y cada día nos preparamos nuevamente a fin de poder responder a sus demandas en un mercado en constante evolución. Y es que USH no vende herramientas: vendemos competencia "Made in Germany". El objetivo de nuestro trabajo es poder ofrecer a nuestros clientes soluciones completas que no sólo satisfagan, sino que superen sus demandas. Esto no sólo comprende la fabricación de puntas, también incluye un desarrollo innovador, asesoramiento competente y orientado al cliente, experto soporte técnico, cursos de formación sobre el producto y una amplia atención posventa con línea de atención permanente (Service-Hotline).



Содержание Índice

Насадки (вставки, биты)
Hojas de destornillador
Стр./Páginas 24-47

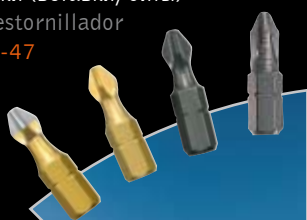

Магнитные держатели
Soportes magnéticos
Стр./Páginas 6-23

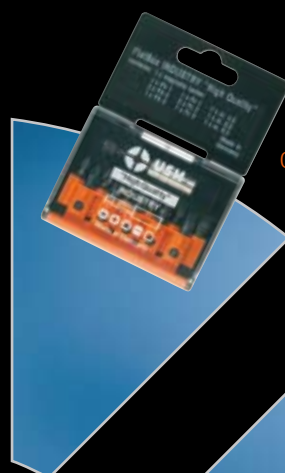
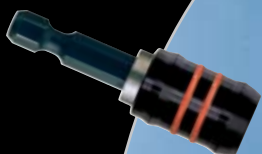

Ассортимент
Surtidos
Стр./Páginas 48-61



CO-программа
Programa de autoservicio
Стр./Páginas 62-73

Специнструмент
Herramientas especiales
Стр./Páginas 114-117

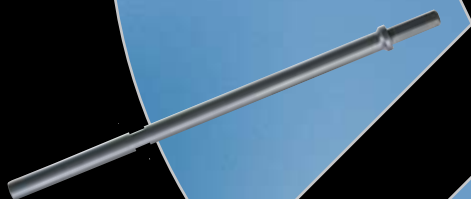

Отвёртки
Destornilladores manuales
Стр./Páginas 98-113



SYS Депот
SYSDepot
Стр./Páginas 74-85



Угловые ключи
Destornilladores acodados
Стр./Páginas 86-97

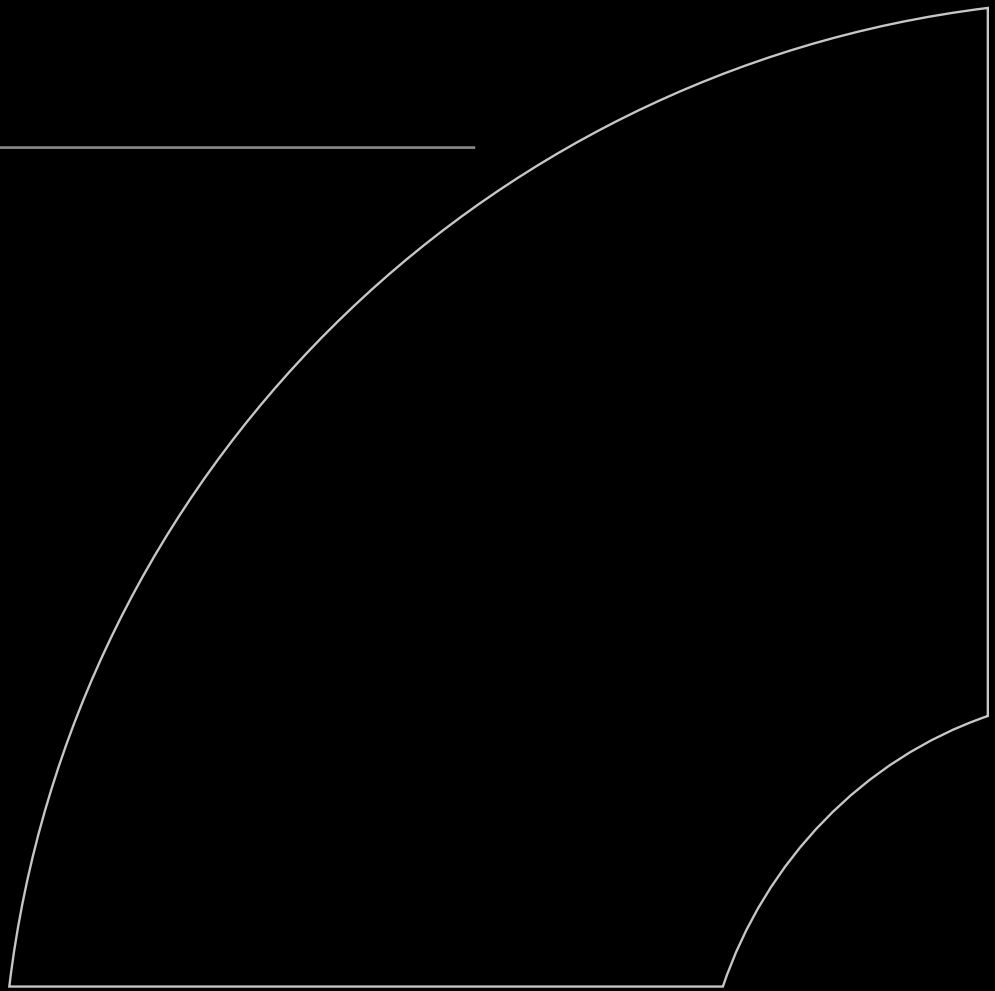

Клиенты по праву требуют лучших насадок. Однако мы часто забываем, что при работе с насадками мы также применяем и магнитный держатель. Магнитный держатель должен "выдержать" сто, а то и тысячу насадок. В данном случае для нас не существует компромиссов! USH является лидером в производстве магнитных и безмагнитных держателей. Мы гарантируем постоянное качество и прилагаем все старания, для того чтобы облегчить работу потребителя при применении наших инструментов.

El cliente exige, con razón, las mejores puntas. Pero frecuentemente se olvida que junto con las puntas también se utiliza un soporte magnético. Un soporte magnético debe "soportar" cientos o incluso miles de puntas. Por ello no aceptamos concesiones al respecto. USH es el fabricante líder en Europa de soportes de puntas magnéticos y amagnéticos. Garantizamos una calidad constante y nos aplicamos de forma innovadora para que el uso diario de nuestras herramientas haga más fácil el trabajo al usuario.



Магнитные держатели

Soportes magnéticos

Техника ковки

Técnica de forja

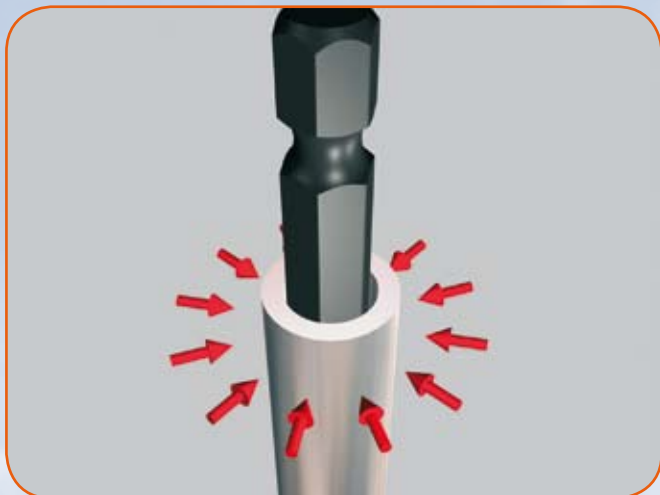

Разработанный компанией USH метод холодного кования используется при полностью автоматизированном изготовлении стандартных держателей. Сначала соединяются гильза из нержавеющей высококачественной стали с хвостовиком из высокосортовой инструментальной стали.

Con nuestro procedimiento de forja en frío se fabrican los soportes estándar de forma totalmente automática. Primero se unen entre sí el casquillo de acero fino inoxidable y el accionamiento de acero de herramientas de alta calidad.

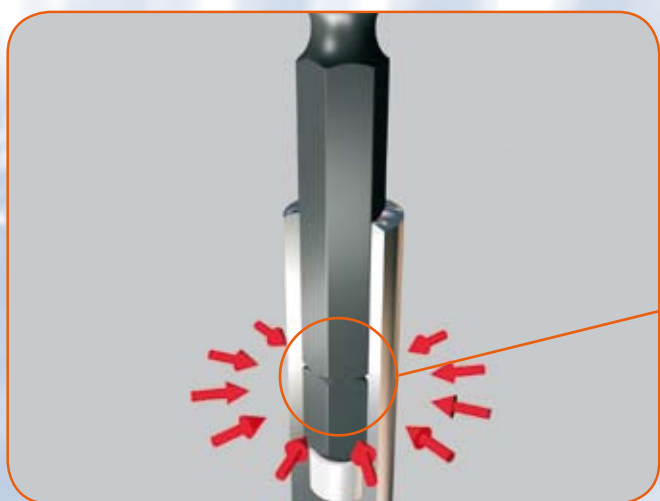

Данный метод способствует высококачественному силовому и геометрическому соединению, которое способствует неразъёмной связи данных компонентов. На данном этапе работы материал уплотняется со стороны привода. За счёт этого мы получаем повышение прочности, которая отражается в высоком сроке службы магнитных держателей. Применение данного метода – это гарантия высокой точности кругового движения.

Con este procedimiento se logra una unión positiva y de fuerza de alta calidad, que une de forma inseparable ambos componentes. En este paso de trabajo se compacta el material en la sección de accionamiento. Debido a ello se produce un incremento de la resistencia, el cual se refleja en la larga duración de los soportes magnéticos. La aplicación de este procedimiento es la garantía para una excelente concentricidad.



В следующем этапе изготавливаются с помощью метода холодного кования внутренние профили наших держателей. На данном этапе работы материал формируется с помощью придающего форму дорна. Применение метода холодного кования даёт нам возможность производства большого спектра форм за счёт высокой эластичности меняющихся геометрий.

En el siguiente paso se producen los perfiles interiores de nuestros soportes también mediante el procedimiento de forja en frío. En este paso de trabajo se conforma el material alrededor de un mandril. La utilización del procedimiento de forja en frío nos permite la fabricación de un gran espectro de formas, gracias a la elevada flexibilidad de las cambiantes geometrías.



За счёт дополнительного уплотнения материала мы имеем желаемое повышение прочности и на стороне привода.

Mediante la nueva compactación del material se logra ahora también el deseado incremento de resistencia en la sección de salida.

USH создаёт прочные соединения

Для каждого применения подходящий инструмент - больше выгоды для потребителя.

Это задачи, которые должны выполнять инструменты компании USH в повседневном профессиональном употреблении.

Постоянное усовершенствование, взыскательное и эластичное производство, комбинированное с современной системой контроля качества - это преимущества, делающие компанию USH компетентным производителем.

Преимущества потребителя

Магнитный держатель BiG может всесторонне употребляться.

- при этом шляпка шурупа соприкасается всей своей поверхностью с дополнительно вставленным кольцевым магнитом
- шуруп надёжно держится на насадке - вертикальное и горизонтальное завинчивание без выскальзывания или потери шурупа обеспечено
- с помощью магнитного держателя BiG шуруп точно накладывается при помощи одной руки
- могут использоваться все стандартные насадки

Области применения

- слесарные работы
- монтаж дверей и окон
- внутренняя отделка (гипсокартонные плиты и плиты из грубого волокна)

Впервые удалось создать в серийном производстве прочное соединение между магнитным держателем и шурупом.

Завинчивание имеет высокий показатель экономичности за счёт устранения постоянного прикладывания шурупа.

Производительность труда намного повышается. Это экономит время и затраты.

USH crea uniones seguras

La herramienta adecuada para cada aplicación, el máximo beneficio para el usuario.

Éstas son las exigencias que las herramientas USH deben satisfacer en el uso profesional diario.

El perfeccionamiento constante, un sistema de producción exigente y flexible, en combinación con un moderno sistema de gestión de calidad son los puntos fuertes en los que se fundamenta un fabricante competente como USH.

Ventajas para el usuario

El soporte magnético BiG tiene múltiples aplicaciones.

- La superficie de la cabeza del tornillo queda apoyada plana sobre el imán anular utilizado adicionalmente
- El tornillo se mantiene firmemente sobre la punta, posibilitando atornilladuras verticales y horizontales sin vuelco ni pérdida del tornillo
- Mediante el soporte magnético BiG se puede dirigir el tornillo de forma precisa en el manejo con una sola mano
- Se pueden utilizar puntas Standard

Ámbitos de aplicación

- **Trabajos de ebanistería y carpintería**
- **Montaje de puertas y ventanas**
- **Obras interiores (placas de yeso encartonado y de aglomerado prensado)**

Por primera vez se ha conseguido obtener, en la ejecución de serie de un soporte magnético, una unión firme entre el tornillo y el soporte magnético.

La atornilladura resulta así altamente rentable, dado que ya no es necesaria una nueva aplicación continua.

La productividad del trabajo se multiplica. Esto le ahorra tiempo y costes.

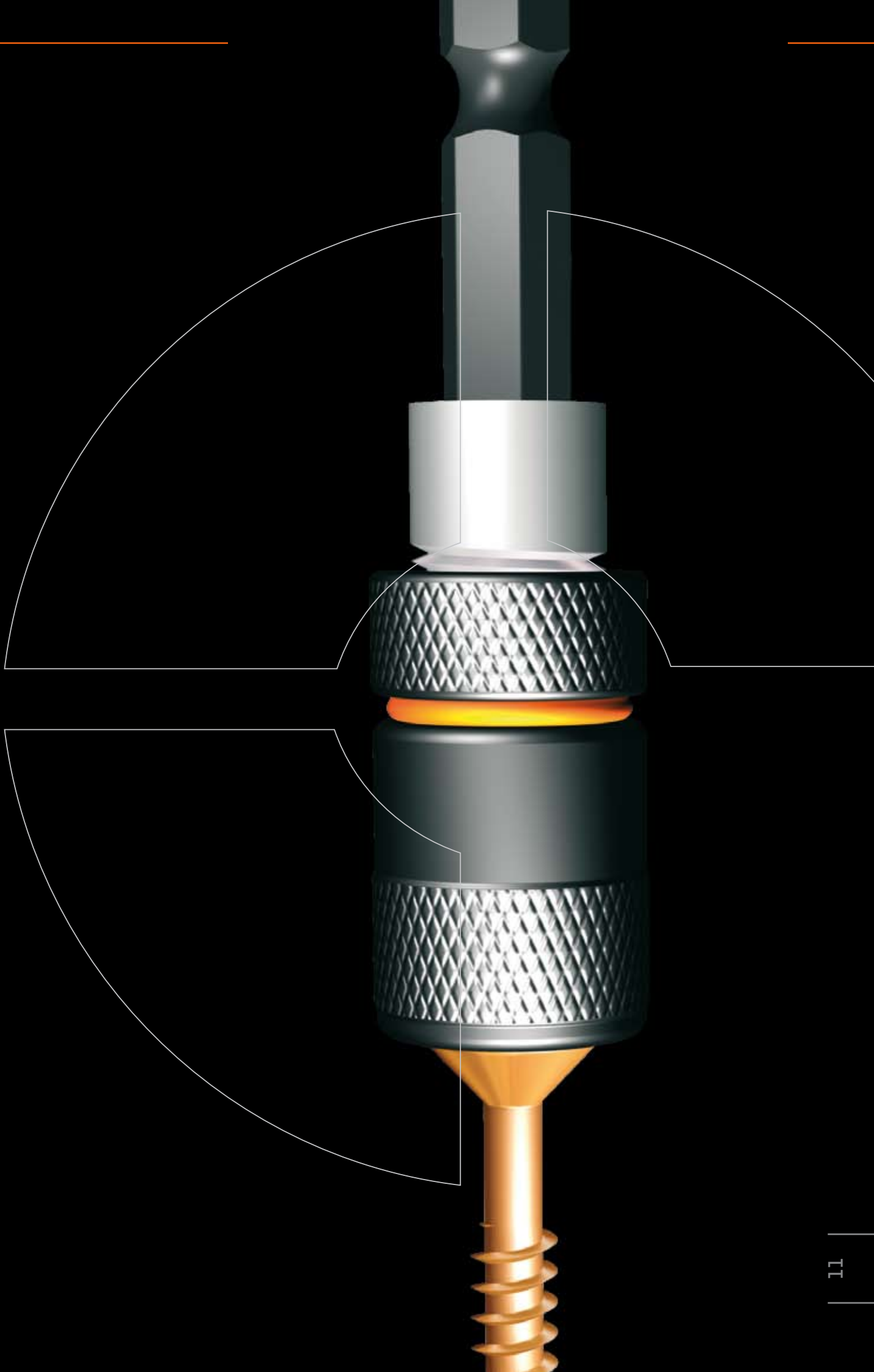

BiG



Тип шурупа пример	Станд. магн. держат. сила тяги	Магн. держ. BiG сила тяги
Tipo de tornillo Ejemplo	Soporte magnético estándar Fuerza de extracción	Soporte magnético BiG Fuerza de extracción
Ph 2	прим. 40 г ca. 40 g	мин. 1.000 г mín. 1.000 g
Pz 2	прим. 40 г ca. 40 g	мин. 1.000 г mín. 1.000 g
Ph 3	прим. 40 г ca. 40 g	мин. 1.000 г mín. 1.000 g
Torx® T 30	прим. 40 г ca. 40 g	мин. 1.000 г mín. 1.000 g

Артикул Ref.	Длина (мм) Longitud (mm)	Вес (г) Peso (g)	Вес (г) Versión
15025	60	30,3	С насадкой Pz 2 con punta Pz 2
15026	60	25,3	Без насадки sin punta

BiG Mini



Тип шурупа пример	Станд. магн. держат. сила тяги	Магн. держ. BiG сила тяги
Tipo de tornillo Ejemplo	Soporte magnético estándar Fuerza de extracción	Soporte magnético BiG Fuerza de extracción
Ph 1	прим. 40 г ca. 40 g	мин. 1.000 г mín. 1.000 g
Pz 1	прим. 40 г ca. 40 g	мин. 1.000 г mín. 1.000 g
Torx® T 10	прим. 40 г ca. 40 g	мин. 1.000 г mín. 1.000 g

Артикул Ref.	Длина (мм) Longitud (mm)	Вес (г) Peso (g)	Вес (г) Versión
15023	60	30	С насадкой Pz 1 con punta Pz 1
15036	60	25	Без насадки sin punta

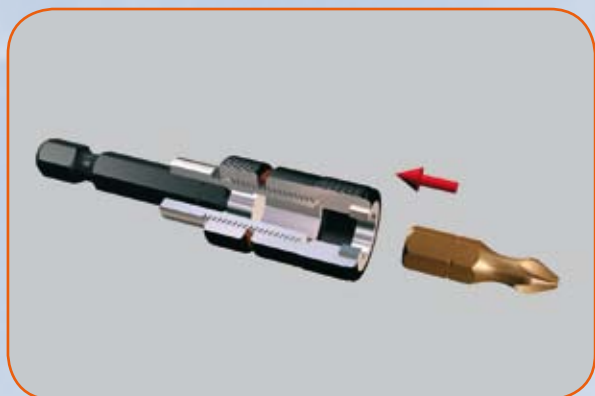

Вставить насадку, насадка соприкасается с магнитом и держится.

Insertar la punta, la punta se apoya sobre el imán y queda retenida.

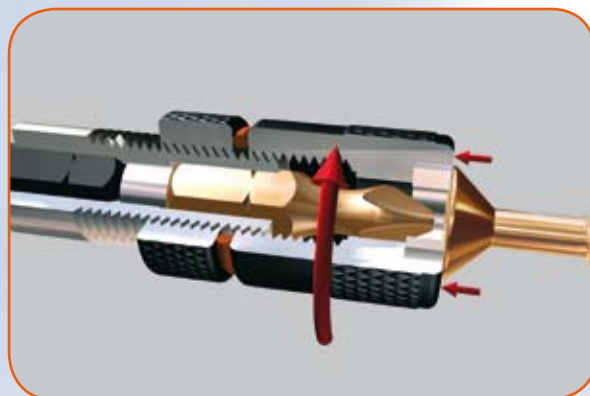

Воспользоваться гильзой, пока кольцевой магнит не соприкоснется с шляпкой шурупа; возможно употребление почти всех размеров насадок (Ph / Pz / Torx®).

Accionar el casquillo de guía hasta que el imán anular tenga contacto con la cabeza del tornillo; se pueden utilizar casi todas las medidas de puntas (Ph / Pz / Torx®).

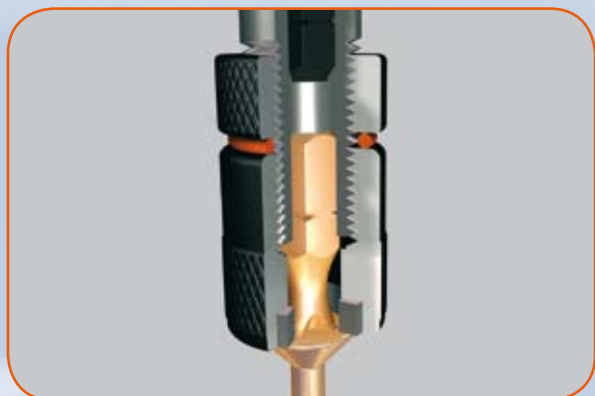

Шуруп полностью соприкасается со вставленным в гильзу кольцевым магнитом.

El tornillo se apoya "plano" sobre el imán anular incorporado al casquillo.

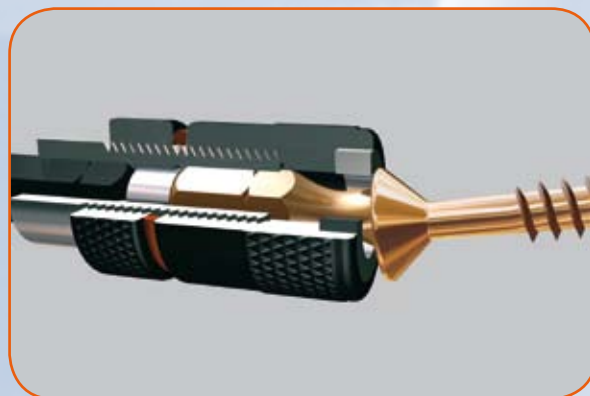

Выскальзывание или потеря шурупа, можно сказать, невозможны.

Queda prácticamente excluida la posibilidad de vuelco o pérdida del tornillo.

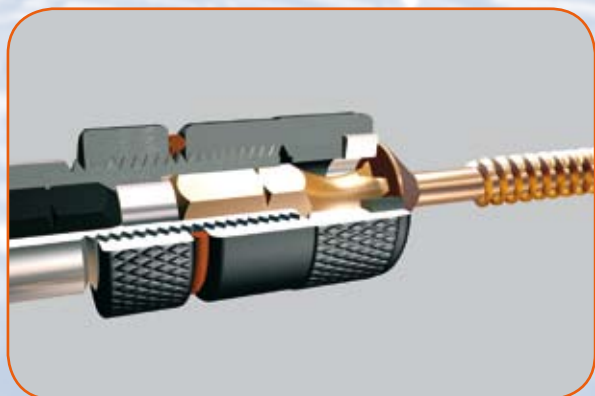

Шуруп стал одним целым с магнитным держателем.

El tornillo se ha convertido en una sola unidad con el soporte magnético.



Шуруп держится с силой более чем 1.000 г на магнитном держателе BiG.

El tornillo queda retenido sobre el soporte magnético BiG con una fuerza superior a los 1.000 g.

Магнитный держатель FoX Soporte magnético FoX



USH магнитные держатели – надёжность для потребителя. Существует, конечно же, немало производителей магнитных держателей. Будучи европейским лидером по производству магнитных и немагнитных держателей компания USH предлагает вариант, при котором появилась возможность вставлять насадку без оттягивания гильзы. Гильза, оснащённая двумя кольцами, предотвращающими выскальзывание, имеет такую эргономическую форму, что применение системы завинчивания в порядке: "станок/магнитный держатель/насадка", - для потребителя очень упрощено. В магнитном держателе FoX компании USH могут быть вставлены насадки с приводом DIN 3126-C 6,3, а так же насадки с приводом DIN 3126-E 6,3. Наши магнитные держатели предлагают свои услуги во всех сферах применения автоматической техники завинчивания.

Некоторые преимущества:

- быстрая смена насадок
- постоянная готовность к применению
- выносливость в длительном режиме работы
- магнитное исполнение

Soportes magnéticos USH – con seguridad para el usuario.

Como es natural existen varios fabricantes que ofrecen soportes magnéticos con cierre rápido. USH, fabricante líder en Europa de soportes de puntas magnéticos y amagnéticos, ofrece una versión en la que la punta se puede insertar sin retirar el casquillo funcional. El casquillo, que está dotado con dos protecciones contra el deslizamiento, se ha configurado ergonómicamente de manera que el manejo del sistema de atornillamiento "máquina/soporte magnético/punta" resulta sencillo para el usuario. En el soporte magnético USH FoX se pueden utilizar, entre otras, hojas con el accionamiento DIN 3126-C 6,3 así como hojas con el accionamiento DIN 3126-E 6,3. Nuestros soportes magnéticos prestan servicio en todos los campos de aplicación de la técnica de atornillamiento a máquina.

Resumen de las ventajas:

- rápido cambio de las puntas
- rápida disposición para el atornillamiento
- acreditado en el funcionamiento continuo
- versión magnética

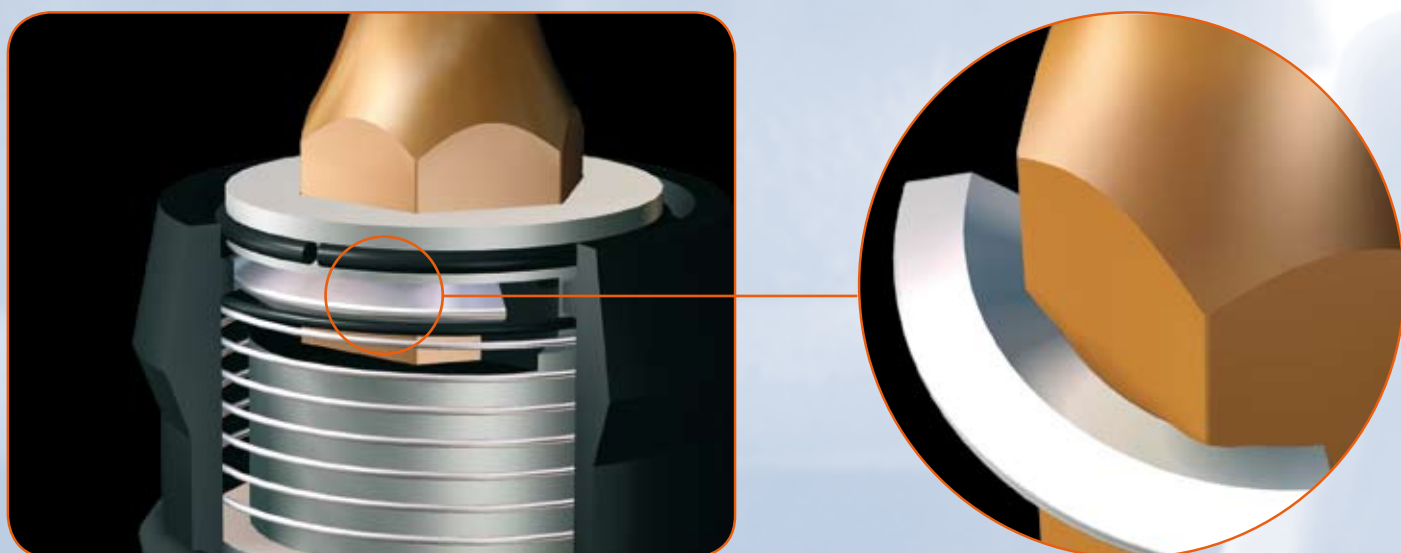

За счёт патентованной компанией USH системой, колесо захватывает своим угловым ребром минимум 2 из 6 С-желобков насадки. За счёт этого насадка прочно фиксируется в держателе. Незадуманное выскальзывание насадки исключено, даже при сильном зажиме насадки в шурупе. Система компании USH делает также возможным применение насадок с приводом $\frac{1}{4}$ " E 6,3.

En el sistema patentado por USH el segmento actúa con su canto por lo menos en 2 de las 6 estrías C de la punta. Gracias a ello la punta queda firmemente enclavada en el soporte. De esta manera se excluye la posibilidad de que la punta se deslice hacia fuera accidentalmente, incluso cuando existe un fuerte efecto de apriete de la punta en el tornillo. El sistema USH permite también la utilización de hojas con accionamiento $\frac{1}{4}$ " E 6,3.

Вставная система FoX Sistema de encaje FoX

Патентованная компанией USH вставная система FoX способствует простому и удобному применению: вы можете вставить насадки без помощи держателя. Мы получаем абсолютный зажим; насадка, можно сказать, "замкнута" и не может выскользнуть или застрять в шурупе. Для смены насадок гильза просто оттягивается и разжимается.



El sistema de encaje FoX patentado por USH posibilita una manipulación sencilla y cómoda: puede encajar la punta sin accionar el soporte. Se obtiene un efecto de apriete absoluto; la punta queda, por así decirlo, "enclavada" y no puede deslizarse hacia fuera ni atascarse en el tornillo. Para retirar la punta, simplemente se desenclava el casquillo.



Привод Accionamiento		Отвод Salida	
1/4" E 6,3		1/4"	

Артикул Ref.	Длина (мм) Longitud (mm)	Вес (г) Peso (g)
10450	51	29
10452	74	46



Привод Accionamiento		Отвод Salida	
10 mm SDS-Plus®		1/4"	

Артикул Ref.	Длина (мм) Longitud (mm)	Вес (г) Peso (g)
10488	80	50



Привод Accionamiento		Отвод Salida	
5/16" Desoutter		1/4"	



Артикул Ref.	Длина (мм) Longitud (mm)	Вес (г) Peso (g)
10456	70	48



Привод Accionamiento		Отвод Salida	
5,5 mm Bosch		1/4"	

Артикул Ref.	Длина (мм) Longitud (mm)	Вес (г) Peso (g)
10460	72	44



Привод Accionamiento		Отвод Salida	
7 mm Fein		1/4"	

Артикул Ref.	Длина (мм) Longitud (mm)	Вес (г) Peso (g)
10464	74	45

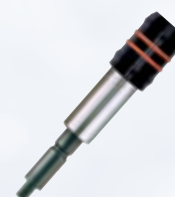

Медь - бериллий · Cobre - berilio



Артикул Ref.	Длина (мм) Longitud (mm)	Вес (г) Peso (g)
10001	74	38,8

Привод Accionamiento	Отвод Salida
1/4" E 6.3	1/4"



Артикул Ref.	Длина (мм) Longitud (mm)	Вес (г) Peso (g)
10004	70	40,7

Привод Accionamiento	Отвод Salida
5/16" Desoutter	1/4"



Артикул Ref.	Длина (мм) Longitud (mm)	Вес (г) Peso (g)
10007	72	37,5

Привод Accionamiento	Отвод Salida
5,5 mm Bosch	1/4"



Артикул Ref.	Длина (мм) Longitud (mm)	Вес (г) Peso (g)
10010	74	39,3

Привод Accionamiento	Отвод Salida
7 mm Fein	1/4"



Артикул Ref.	Длина (мм) Longitud (mm)	Вес (г) Peso (g)
10028	57	9,2

Привод Accionamiento	Отвод Salida
3 мм 3 mm	4 мм 4 mm

Специально закалённый материал гильзы медь - бериллий

Годен для применения с высокими требованиями индустрии. Изготовлено по специальному созданому компанией USH методу производства (см. объяснения на стр. 8-9).

Material del casquillo especialmente endurecido cobre - berilio

Apto para ser utilizado cuando hay las máximas exigencias industriales. Fabricado con un procedimiento de producción especialmente desarrollado por USH (ver explicaciones en página 8-9).

Высококачественная сталь · Acero fino

Привод Accionamiento		Отвод Salida	
1/4" E 6,3		1/4"	

** без кольца ** sin anillo

Артикул Ref.	Длина (мм) Longitud (mm)	Вес (г) Peso (g)	Ø мм Ø mm
10052	74	29,2	9,6
10252	74	38,6	11,1
15008**	51	17,01	9,6
15009	51	16,50	9,6
15005	58	20,1	9,6
15007**	58	20,4	9,6
71111-060-10**	60	21,0	10,0
10105	100	32,2	9,6
10110	150	46,0	9,6
10115	200	59,4	9,6
10120	250	71,6	9,6

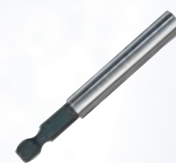

Привод Accionamiento		Отвод Salida	
5/16" Desoutter		1/4"	

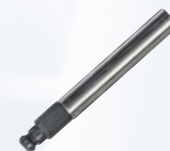

Артикул Ref.	Длина (мм) Longitud (mm)	Вес (г) Peso (g)	Ø мм Ø mm
10056	70	31,2	9,6
10256	70	40,3	11,1

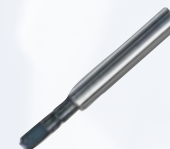

Привод Accionamiento		Отвод Salida	
5,5 mm Bosch		1/4"	

Артикул Ref.	Длина (мм) Longitud (mm)	Вес (г) Peso (g)	Ø мм Ø mm
10060	72	28,3	9,6
10260	72	37,4	11,1



Привод Accionamiento		Отвод Salida	
7 mm Fein		1/4"	

Артикул Ref.	Длина (мм) Longitud (mm)	Вес (г) Peso (g)	Ø мм Ø mm
10064	74	29,6	9,6
10264	74	38,9	11,1

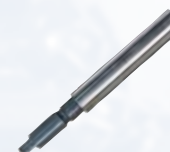

Привод Accionamiento		Отвод Salida	
10 mm SDS-Plus®		1/4"	

Артикул Ref.	Длина (мм) Longitud (mm)	Вес (г) Peso (g)	Ø мм Ø mm
10288	78	57,1	11,1

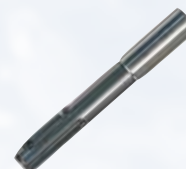

Для автоматического инструмента заворачивания. Гильза из нержавеющей высококачественной стали по нормам DIN 7427.
Para destornilladores y llaves accionados por máquina. Casquillo de acero fino inoxidable según DIN 7427.

Лидирующее качество компании USH

При методе кования компании USH материал гильзы не ослабевает, как это случается при других методах изготовления, а уплотняется. Материал наковывается с геометрическим замыканием вокруг ходовика. Скручивание деталей друг против друга устраняется за счёт получаемой посадки и дополнительного уплотнения материала, которое предотвращает расширение гильзы.

Calidad líder de USH

En el procedimiento de forja de USH el material del casquillo no se debilita, como ocurre en otros procedimientos de fabricación, sino que se compacta. El material se forja en unión positiva alrededor del accionamiento. El giro de torsión de los componentes entre sí se evita en este caso por el ajuste creado y por la compactación adicional del material, la cual dificulta el ensanche del casquillo.

Без магнита · Amagnético



Артикул Ref.	Длина (мм) Longitud (mm)	Вес (г) Peso (g)
11001	58	25,4
11002	43	16,3

Привод Accionamiento	Отвод Salida
1/4" E 6,3	1/4"



Артикул Ref.	Длина (мм) Longitud (mm)	Вес (г) Peso (g)
11219	74	40,3

Привод Accionamiento	Отвод Salida
10 mm SDS-Plus®	1/4"



Артикул Ref.	Длина (мм) Longitud (mm)	Вес (г) Peso (g)
11007	56	25,1
11008	46	18,7

Привод Accionamiento	Отвод Salida
7 mm Fein	1/4"
7 mm Fein	

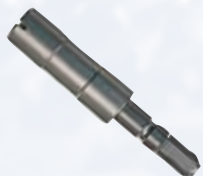

Артикул Ref.	Длина (мм) Longitud (mm)	Вес (г) Peso (g)
11005	58	26,4



Привод Accionamiento	Отвод Salida
5,5 mm Bosch	1/4"



Артикул Ref.	Длина (мм) Longitud (mm)	Вес (г) Peso (g)
11003	55	28,6



Привод Accionamiento	Отвод Salida
5/16" Desoutter	1/4"

Система QuickLock · Sistema QuickLock

Привод Accionamiento		Отвод Salida	
1/4"		1/4"	



Артикул Ref.	Длина (мм) Longitud (mm)	Вес (г) Peso (g)
10750	30	26,7



Привод Accionamiento		Отвод Salida	
3/8"		1/4"	

Артикул Ref.	Длина (мм) Longitud (mm)	Вес (г) Peso (g)
10752	43	56,9



Привод Accionamiento		Отвод Salida	
1/2"		1/4"	

Артикул Ref.	Длина (мм) Longitud (mm)	Вес (г) Peso (g)
10754	50	115,3



Внутренний четырёхгранник по нормам DIN 3121
Cuadrado interior según DIN 3121

Подходящий инструмент для каждого шурупа с внешним шестигранником

Para cada tornillo de hexágono exterior la herramienta adecuada

Мы не делаем компромиссов, если речь идёт о качестве нашей продукции. Не без причины имя USH является синонимом абсолютно высшего качества. В конце концов, наша продукция должна повседневно выдерживать тяжелейшие испытания под нагрузкой. С компанией USH вы нашли специалиста по изготовлению инструмента для автоматов в профессиональном применении. Мы представляем Вам наши инновации:

Cuando se trata de la calidad de nuestros productos, no aceptamos concesiones. Por algo el nombre de USH se ha convertido en sinónimo de máxima calidad. Por último nuestros productos tienen que pasar diariamente las más duras pruebas de carga. Con USH ha encontrado usted al especialista para la fabricación de destornilladores y llaves accionados por máquina, para la aplicación profesional. He aquí nuestras innovaciones:

Стандартный набор с резьбой для хранения торцевых ключей

Caja roscada para llave de vaso estándar

Наш новый набор с резьбой для хранения торцевых ключей с названием 7ALL, предназначенных для шурупов с внешним шестигранником, настоящая находка и облегчит вашу работу на строительстве. Сильный постоянный магнит NEODYM прочно держит шуруп в торцевом ключе. Помимо этого вы пользуетесь индустриальным качеством для высочайших требований к профессиональному применению. Набор для хранения с винтовым замком сконцепирован, конечно же, для долгосрочной службы. В набор включены все ходовые размеры.

Nuestra nueva caja roscada para llave de vaso 7ALL para tornillos de hexágono exterior es excelente y le facilita el trabajo en la obra. Un potente imán permanente de NEODIMIO retiene el tornillo en la llave de vaso. Además disfrutará de una calidad industrial para las aplicaciones profesionales más exigentes. Como es natural, la caja con cierre roscado para guardar las herramientas está diseñada para una prolongada vida útil. En el juego se encuentran todas las medidas de uso común.

Артикул Ref. caja	Содержимое Contenido	Привод Accionamiento	Размеры Medidas
5.000	7 Standard Power-Impact-Sockets 7 Standard Power-Impact-Sockets	1/4" E 6,3 x 50 мм общая длина, с магнитом 1/4" E 6,3 x 50 mm longitud total, magnético	SW 1/4, SW 7,0, SW 8,0 SW 3/8 SW 10,0, SW 12,0, SW 13,0 hex 1/4, hex 7,0, hex 8,0, hex 3/8, hex 10,0, hex 12,0, hex 13,0

Standard-Sockets · Casquillos estándar



Артикул Ref.	Длина (мм) Longitud (mm)	Вес (г) Peso (g)	Размер под ключ Ancho de llave мм/mm дюйм/inch
10663	50	19,7	5,0
10664	50	20,5	5,5
10665	50	27,0	6,0
10666	50	27,1	1/4"
10667	50	25,6	7,0
10668	50	32,2	8,0
10670	50	29,2	5/16"
10671	50	39,8	10,0
10672	50	34,9	11,0
10673	50	39,7	12,0
10674	50	51,7	13,0
10676	50	37,4	3/8"

Привод Accionamiento	
1/4" E 6,3	

SP7 Surface Protection набор с винтовым замком для торцевых ключей

Caja roscada para llave de vaso SP7 Surface Protection

SP Surface Protection Power-Impact-Sockets – специально разработаны и сконцепированы для профессионального применения фасадных шурупов с пластмассовым и лаковым покрытием, самонарезных шурупов, шурупов с канавкой и шурупов вида «сэндвич». При применении шестигранных шурупов деформации пластмассового и лакового покрытия воспрепятствует патентованная компанией USH система SP Surface Protection. Помимо этого шуруп плотно держится в торцевом ключе путём зажима шариками. SP Surface Protection Power-Impact-Sockets размещены в наборе для хранения с винтовым замком во всех ходовых размерах. Мы гарантируем, что в данном наборе вы найдёте подходящий инструмент для каждого случая применения. Честное слово компании USH! Помимо этого вы можете заказать все размеры, конечно же, и в рассыпную.

Los casquillos de impacto SP Surface Protection Power-Impact-Sockets han sido desarrollados y concebidos especialmente para la aplicación profesional de tornillos para fachadas recubiertos de plástico y pintados, tornillos autoperforantes, tornillos autorroscantes y tornillos sandwich. Al utilizar los tornillos de hexágono exterior, el sistema SP Surface Protection patentado por USH evita que el revestimiento de plástico o la pintura sufran daños. Además, se mantiene el tornillo en la llave de vaso mediante un efecto de apriete por bola. Los casquillos de impacto SP Surface Protection Power-Impact-Sockets se pueden suministrar en todas las medidas de uso común en una caja para guardar las herramientas que se puede volver a cerrar. Dentro de ella es seguro que encontrará la herramienta adecuada para casi cualquier atornilladura. ¡Palabra de USH! Como es natural, todas las medidas se pueden pedir además individualmente.

Артикул Ref. caja	Содержимое Contenido	Привод Accionamiento	Размеры Medidas
5.100	7SP Power-Impact-Sockets	¼" E 6,3 x 50 мм общая длина, без магнита ¼" E 6,3 x 50 mm longitud total, amagnético	SW/hex 7, 2 x SW/hex 8, SW/hex 3/8, 2 x SW/hex 10, SW/hex 5/16
5.101	7SP Power-Impact-Sockets	¼" E 6,3 x 50 мм общая длина, без магнита ¼" E 6,3 x 50 mm longitud total, amagnético	SW/hex 7, 2 x SW/hex 8, 2 x 3/8", 2 x SW/hex 10

SP-Sockets · SP Sockets

Привод
drive



1/4" E 6,3

Артикул Ref.	Длина (мм) Longitud (mm)	Размер под ключ Ancho de llave мм/мм дюйм/inch	
111.687	50	7,0	
111.688	50	8,0	
111.690	50		5/16"
111.691	50	10,0	
111.696	50		3/8"

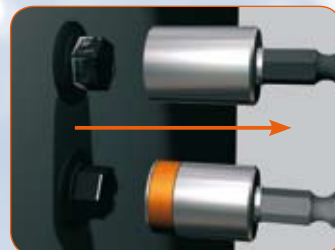
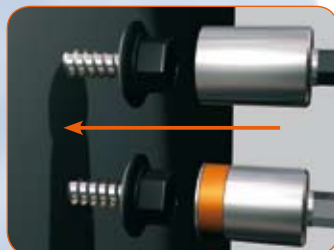
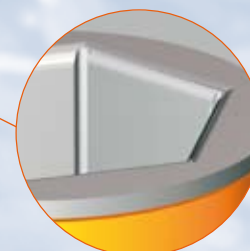
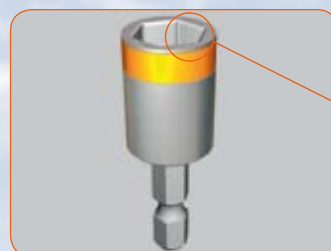

Из года в год во всём мире производятся миллионы насадок, но только некоторые из них достигают качества насадок компании USH. Несмотря на это вместе с качеством компания USH предлагает широкий протфолио продукции со всеми ходовыми приводами и отводами, для того чтобы для каждого применения имелся подходящий инструмент. Все насадки компании USH предлагаются в следующих категориях качества: "Superior Quality", "Top Quality", "High Quality" и "Standard Quality". Для быстрого распределения качеств насадок мы ввели следующую цветовую систему:

- Superior Quality
- Top Quality
- High Quality
- Standard Quality

Cada año se fabrican millones de puntas en todo el mundo. Pero pocas de ellas alcanzan la alta calidad de las puntas USH. Por si ello fuera poco: además de la calidad, USH ofrece una amplia cartera de productos con todos los tipos habituales de accionamientos y salidas, para que haya la herramienta adecuada para cada aplicación. Todas las puntas USH se pueden suministrar en las líneas de calidad "Superior Quality", "Top Quality", "High Quality" y "Standard Quality". Para poder saber rápidamente la calidad de la punta, hemos introducido el siguiente sistema de guía por colores:

- Superior Quality
- Top Quality
- High Quality
- Standard Quality

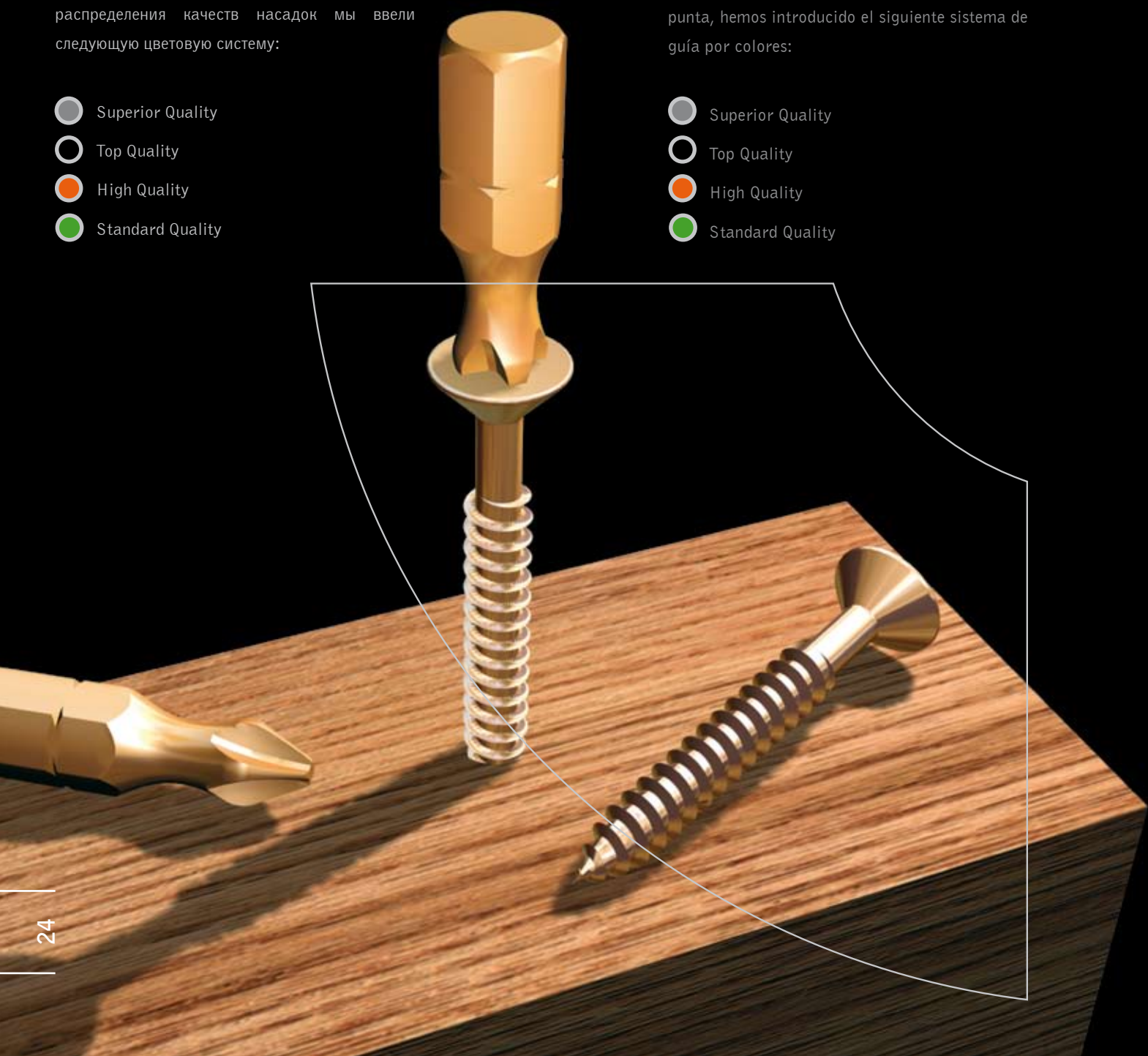



ISO Grip "Superior Quality"



ISO TITN® "Top Quality"



"High Quality" INDUSTRY



"Standard Quality"



Насадки (вставки, биты)

Hojas de destornillador

● ISOGRip насадки "Superior Quality"

ISOGRip – ответ компании USH на Cam-Out-эффект. Новое поколение насадок.

Безопасность и экономичность на практике. Данные насадки разработаны для устранения Cam-Out-эффекта. Насадка с покрытием ISOGRip имеет в рабочем острие специальное керамическое покрытие. Она впивается в шуруп. За счёт этого мы получаем соединение (прочный Grip) между насадкой и шурупом.

Основой насадки ISOGRip является насадка ISOTiN®, поэтому она объединяет в себе все преимущества насадки ISOTiN®. В комбинации с формой Torsion данная насадка справляется со всеми трудностями применения в случаях твёрдых завинчиваний и в случаях мягких завинчиваний. Насадка ISOGRip имеет высокий показатель твёрдости поверхности против износа и высокий показатель вязкости стержня в зоне Torsion.

Явные преимущества с технической и экономической стороны:

- облегчение в работе за счёт меньшего приложения усилий
- значительное уменьшение Cam-Out-силы
- оптимальная прочность поверхности за счёт замкнутого несущего покрытия "титан-карбид" (прим. 3000 по Виккерсу)
- повышенные вращающие моменты, прим. 120% выше положенных величин по норме DIN (сравнение с насадкой Ph 2)
- увеличение продолжительности службы, незначительный износ

Насадка для индустрии, ремесла и сферы DIY.

Если при завинчивании высококачественных предметов необходима безукоризненная надёжность, то нам необходимо положиться на инструмент. Cam-Out-эффект больше не актуален. Насадка ISOGRip компании USH в деле!

Трудности, которые насадка ISOGRip предотвращает:

- насадка выскальзывает из шурупа при ввинчивании
- направляющие выемки шляпки шурупа повреждены
- острие насадки деформировалось, инструмент испорчен
- затрата времени на завинчивание увеличивается
- материал и затраты влекут за собой ненужные расходы

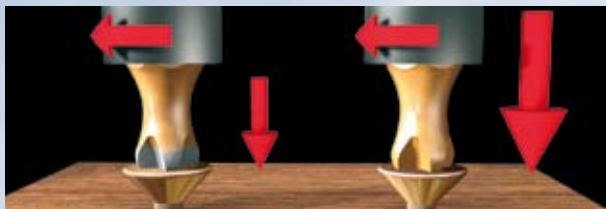

Редукция силы давления на 75 %.
Reducción de la fuerza de aplicación en un 75 %.

● ISOGRip Hojas de destornillador "Superior Quality"

ISOGRip - La respuesta de USH al efecto "cam-out" (fuerza de expulsión del destornillador). La nueva generación de puntas.

Seguridad y rentabilidad en la práctica. Esta punta ha sido desarrollada para reducir el valor de "cam-out". La punta ISOGRip está provista de una capa de cerámica especial en la zona de ataque de su extremo. Con él se agarra al tornillo. De este modo se obtiene una adherencia firme (grip elevado) entre la punta y el tornillo. La base para la punta ISOGRip es la punta ISOTiN®, por eso reúne también todas las ventajas de una punta ISOTiN®. Y en combinación con la forma de torsión, la punta cubre todas las difíciles aplicaciones tanto en casos de atornillamientos duros como en casos de atornillamientos blandos. La punta ISOGRip tiene una dureza superficial muy elevada como protección contra el desgaste y una elevada tenacidad en el núcleo en la zona de torsión.

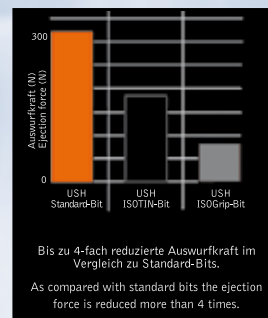

Claras ventajas desde el punto de vista técnico y, por lo tanto, económico:

- Facilita el trabajo gracias a la menor fuerza de apriete al atornillar.
- Reducción considerable de la fuerza de expulsión del destornillador.
- Dureza superficial óptima gracias a la capa de sustrato cerrada de "carburo de titanio" (aprox. 3000 Vickers).
- Pares de giro elevados, aprox. un 120% por encima de los valores DIN requeridos (comparación con una punta Ph 2).
- Mejora de la duración, menor desgaste.

La punta para la industria, la artesanía y el bricolaje.

Cuando al atornillar sobre objetos valiosos se requiere una elevada fiabilidad, se tiene que poder confiar en la herramienta. El efecto Cam-Out está "out". El ISOGRip de USH está "in".

Peligros que evita el ISOGRip:

- Deslizamiento de punta fuera de la cabeza del tornillo al atornillar
- La cabeza del tornillo se daña
- Deformación de la punta de la punta, daños en la herramienta
- Aumento de los tiempos de atornillado
- Se producen costes innecesarios de material y trabajo



шуруп · Tornillo

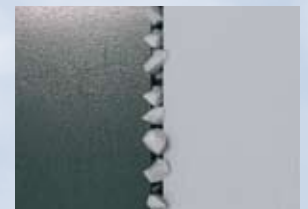

поверхность насадки
Superficie de la punta

● ISOTIN® насадки "Top Quality"

USH ISOTIN® насадки для серийного заворачивания с двойным покрытием из титана (титан-карбид и титан-нитрид) насадки ISOTIN® компании USH достигают прочности поверхности 3.000 HV-твёрдость по Виккерсу (обычная насадка TIN достигает прим. 2.500 HV). За счёт улучшенного процесса отвердевания и пребывания в вакууме насадка достигает структуры, превышающей на 30% показатель насадки без вышеназванного покрытия (прим. 120% выше показателя нормы DIN-/Ph 2 насадки).

Оптимальная вязкость стержня и усиленное покрытие против износа способствуют более высокому повышению срока службы в серийном производстве, чем показатели насадки –TIN с обычным покрытием.

В комбинации с формой Torsion данная насадка справляется со всеми трудностями применения в случаях твёрдых заворачиваний и в случаях мягких заворачиваний. Насадка ISOTIN® имеет высокий показатель твёрдости поверхности против износа и высокий показатель вязкости стержня в зоне Torsion.

- оптимальная вязкость стержня
- усиленная защита поверхности против износа
- повышение срока службы
- оптимальная защита против коррозии

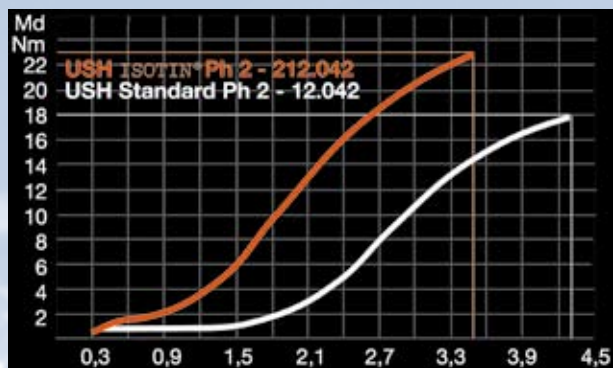

● ISOTIN® Hojas de destornillador "Top Quality"

Puntas USH ISOTIN® para atornilladuras en serie

Con una capa doble de titanio en las puntas USH ISOTIN® se alcanza una dureza superficial Vickers de 3.000 HV (punta TIN normal aprox. 2.500 HV). Gracias a un proceso de endurecimiento y revenido al vacío en varias fases optimizado, la punta alcanza una tenacidad en el núcleo que se manifiesta en un par de giro de hasta un 120% más elevado en comparación con puntas no revestidas (comparación con una punta Ph 2 según DIN). La tenacidad en el núcleo optimizada y una capa de protección contra el desgaste más resistente se traducen, en el uso en serie, en una duración mayor que la de una punta TIN con revestimiento normal. Y en combinación con la forma de torsión, la punta cubre todas las difíciles aplicaciones tanto en los casos de atornillamientos duros como en los blandos. La punta ISOTIN® combina las ventajas de una elevada dureza superficial con una gran tenacidad en el núcleo en la zona de torsión.

- tenacidad en el núcleo optimizada
- capa de protección contra el desgaste más resistente
- mayor duración
- protección óptima contra la corrosión

● INDUSTRY насадки "High Quality"

Требования потребителя - это наши минимальные требования к качеству. Категория качества "High Quality" выполняет все запросы индустриального и профессионального завинчивания.

Данные запросы выявляются в следующем:

- заводские нормы компании USH, например, насадка Ph 2 1/4" C 6,3-25 мм достигают результата прим. на 90% выше положенных по DIN норм, и это только один пример из многих
- для производства насадок употребляется только высоколегированная спецсталь (WX 73, № материала 1.2381)
- специальные, разработанные компанией USH методы производства, как, например, методковки - HSC, гарантируют неповторимое качество продукции
- высококвалифицированные специалисты с чувством ответственности вносят свой вклад в высокое качество продукции

И всё это - "Made in Germany".

● INDUSTRY Hojas de destornillador "High Quality"

La exigencia de los usuarios es nuestra exigencia mínima en cuanto a la calidad. La línea de calidad "High Quality" satisface todos los requisitos de la atornilladura industrial y profesional.

Algunos de estos requisitos son:

- Por ejemplo, las normas internas de USH se sitúan, en el caso de una punta Ph 2 de 1/4" C 6,3-25 mm, alrededor de un 90% por encima de la norma DIN exigida; éste es tan sólo un ejemplo entre muchos.
- Para la fabricación de las hojas de destornillador (puntas) se utilizan exclusivamente aceros especiales altamente aleados (WX 73, ref. mat. 1.2381).
- Los métodos de fabricación especiales desarrollados por USH, como p. ej. el procedimiento de forja HSCF, garantizan una calidad de producto inconfundiblemente elevada.
- Unos empleados especializados, con una cualificación óptima y un elevado nivel de compromiso con la calidad, garantizan la calidad de los productos que fabrican.

Y todo ello "Made in Germany".



● Насадки "Standard Quality"

Стандартная линия качества создана для взыскательного любителя/полупрофессионала. Само собой разумеется, потребитель и в данном случае пользуется проверенным высоким стандартным качеством "Made by USH" с показателями вращающего момента от 60-70 % выше норм по DIN (пример на насадке Ph 2). Насадки линии "Standard Quality" изготавливаются из спецстали S 2 .

● Hojas de destornillador "Standard Quality"

La línea de calidad "Standard" se dirige al bricolador / semi-profesional exigente. Naturalmente, también en este caso le ofrecemos estándares de calidad probados y elevados "Made by USH" con pares de giro situados en un 60-70 % por encima de la norma DIN (ejemplo punta Ph 2). Las puntas de la línea "Standard Quality" se fabrican de acero especial S 2 .

Нм
Nm

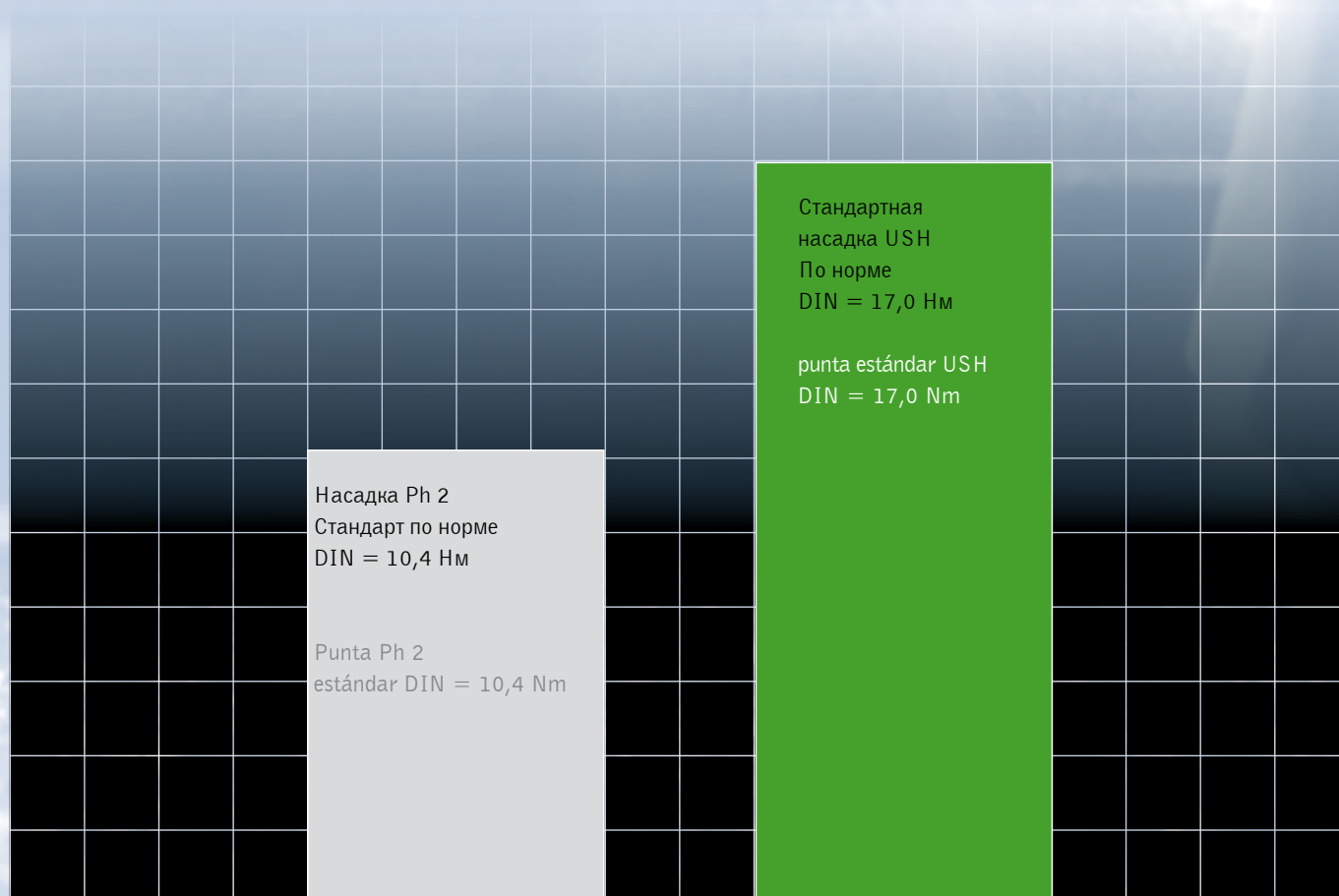

Torsion

Torsión

Насадка с зоной TORSION прекрасно амортизирует пики нагрузки. При касании шляпки шурупа, например, с твёрдой поверхностью металла (см. объяснения «твёрдый случай завинчивания»), насадка с зоной TORSION без проблем справляется с предстоящей задачей. Перед тем как остриё насадки скрутится или изменит форму, пики нагрузки амортизируются за счёт зоны TORSION. Удлинение срока службы насадок, таким образом, обеспечено. Помимо этого значительно уменьшается возможность выскользывания насадок из шурупа, заблаговременное изнашивание повреждение детали.

La punta de torsión proporciona una excelente amortiguación de los picos de carga. Por ejemplo, si la cabeza del tornillo choca con una superficie metálica maciza (ver explicación de un "caso de atornillamiento duro") una punta de torsión supera sin problemas esta situación. Este pico de carga es amortiguado por la zona de torsión, evitando que la punta de la punta se tuerza o se deforme permanentemente. De este modo se garantiza una prolongación de la vida útil de la punta. Además se reduce sensiblemente el peligro de que la punta se deslice fuera del tornillo, evitando tanto el desgaste prematuro como daños a la pieza de trabajo.

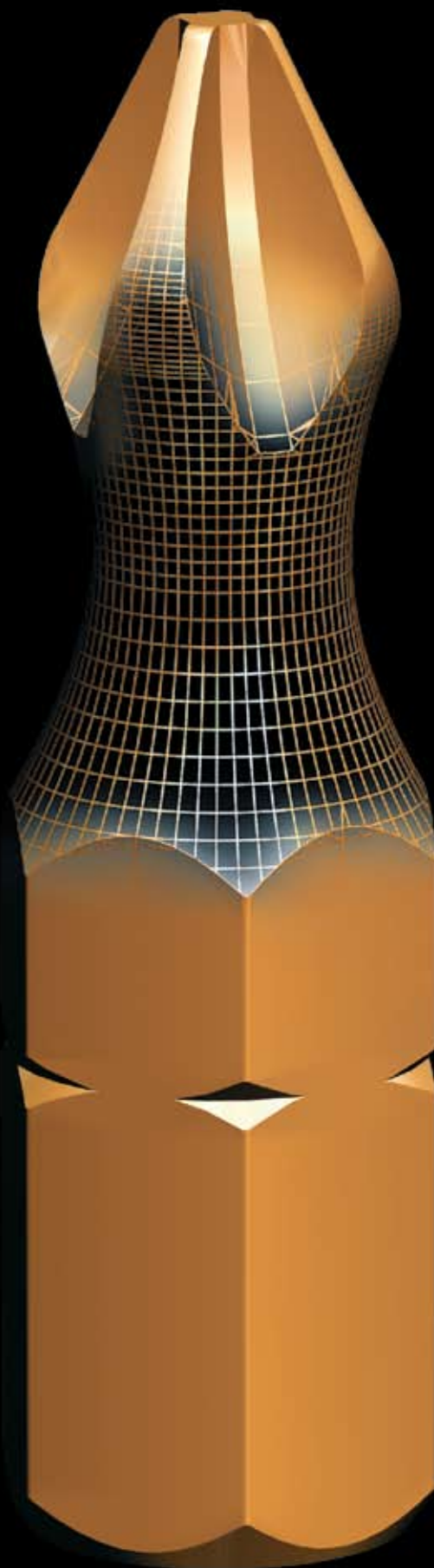

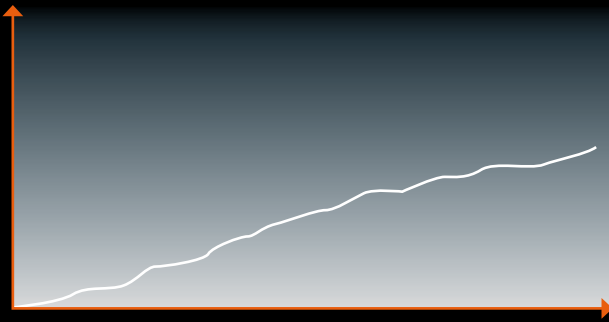

Мягким случаем закручивания является обычно закручивание в дерево, так как закручивание начинается с незначительной силой и позже довольно равномерно возрастает. Чем больше витков резьбы вкручиваются в дерево, тем выше становится отталкивающая сила. То же самое происходит при закручивании в пластмассу, хотя из-за разнообразия видов материала данное нельзя обобщать. При закручивании в дерево стандартная насадка обычно вполне достаточна. Опасность разрушения острия насадки из-за непредвиденных пиков нагрузки не обязательна. Если мы хотим повышения срока службы в случае мягкого закручивания, то высокий показатель твёрдости важнее, чем вязкость насадки. За счёт высокого показателя твёрдости износ насадки в часто используемых поверхностях уменьшается. Это означает, что факт округления краёв и вмятины на поверхности воздействия значительно уменьшаются.

Por lo general se denomina caso de atornillamiento blando a la atornilladura en madera, ya que ésta comienza con una fuerza reducida y después aumenta uniformemente. Cuantos más pasos de rosca del tornillo hayan penetrado en la madera, mayor deberá ser la fuerza aplicada. Algo parecido es aplicable a las atornilladuras en plástico, pero debido a la gran variedad de clases de material, no se puede generalizar. Por lo tanto, para la atornilladura en madera, por lo general bastará con una punta estándar. No es de esperar la rotura de la punta a causa de repentinos picos de carga. Cuando se debe aumentar la duración en el caso de atornillamiento blando, resulta más importante una dureza elevada que la tenacidad de la punta. Mediante una dureza más elevada se reduce el desgaste de la punta en las principales superficies de ataque. Esto significa que se disminuyen mucho tanto los redondeos de los cantos, como las mellas en las superficies de ataque.

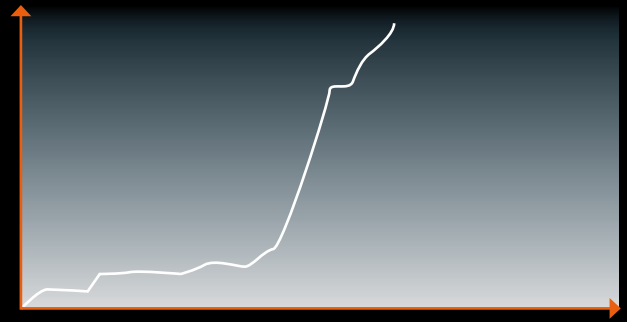

Тяжёлым случаем закручивания является закручивание шурупов с метрической резьбой в массивную деталь из металла, а так же в листовый металл. В данном случае плоская поверхность шляпки шурупа встречается с такой же плоской и почти неподдающейся плоскостью. Это моментально ведёт к пику нагрузки. За счёт низких вращающих моментов, необходимых для закручивания в вышеназванном случае, разница между силами, влияющими на элементы, участвующими в процессе, особенно велика. Закручивание самонарезающих шурупов в массивный или листовый металл является также жёстким случаем закручивания, протекание процесса см. выше. И здесь мы моментально достигаем пик нагрузки, хотя разница между силами, влияющими на задействованные детали, не так велика, как мы наблюдали это в случае, описанном выше. Однако в данном случае очень хорошо проявляют себя преимущества переноса высоких вращающих моментов насадки Torsion. Помимо этого насадка Torsion выигрывает против стандартной насадки в том случае, если необходимо закручивание слоёв материала с разными степенями твёрдости. В данном случае мы постоянно сталкиваемся с разными силами, влияющими на перемену нагрузки.

Se presenta un caso de atornillamiento duro en la atornilladura de tornillos con rosca métrica en una pieza metálica maciza o en una chapa metálica. En este caso, la cabeza del tornillo plana por su cara inferior se aplica con dureza sobre una superficie que cede muy poco o nada. De esta manera se produce repentinamente un elevado pico de carga. Dado que para atornillar un tornillo de este tipo sólo se requiere un reducido par de giro, la diferencia de las fuerzas que actúan sobre los elementos del atornillamiento resulta muy extremada. También es un caso de atornillamiento duro la atornilladura de tornillos autorroscantes en piezas metálicas macizas, así como en chapas metálicas; ver arriba el desarrollo. En este caso también se produce repentinamente un elevado pico de carga, pero la diferencia de las fuerzas que actúan sobre los componentes no resulta tan extremada como en el caso antes descrito. Evidentemente aquí es donde se manifiesta la ventaja del mayor par de giro que puede transmitir la punta de torsión. La punta de torsión también es superior a la punta estándar cuando es necesaria una atornilladura en capas de material con diferentes grados de dureza. En este caso se producen constantemente alternancias de carga similares a los picos de carga.

Для шурупов Phillips · para tornillos Phillips

Torsion / Torsión



Артикул Ref.	Длина (мм) Longitud (mm)	Описание Versión	Вес (г) Peso (g)	Привод Accionamiento	Для шурупов para tornillos
32341	25	Ph 1 Torsion	4,9	1/4" DIN 3126 C 6,3	DIN 5260 Phillips
32342	25	Ph 2 Torsion	5,2		
32344	25	Ph 3 Torsion	5,4		

Torsion / Torsión



Артикул Ref.	Длина (мм) Longitud (mm)	Описание Versión	Вес (г) Peso (g)	Привод Accionamiento	Для шурупов para tornillos
22341	25	Ph 1 Torsion	4,6	1/4" DIN 3126 C 6,3	DIN 5260 Phillips
22342	25	Ph 2 Torsion	5,2		
22344	25	Ph 3 Torsion	5,4		

Torsion / Torsión



Артикул Ref.	Длина (мм) Longitud (mm)	Описание Versión	Вес (г) Peso (g)	Привод Accionamiento	Для шурупов para tornillos
12341	25	Ph 1 Torsion	4,6	1/4" DIN 3126 C 6,3	DIN 5260 Phillips
12342	25	Ph 2 Torsion	5,1		
12343	25	Ph 3 Torsion	5,3		



Артикул Ref.	Длина (мм) Longitud (mm)	Описание Versión	Вес (г) Peso (g)	Привод Accionamiento	Для шурупов para tornillos
12841	25	Ph 1 ACR	4,6	1/4" DIN 3126 C 6,3	DIN 5260 Phillips
12842	25	Ph 2 ACR	5,1		
12843	25	Ph 3 ACR	5,3		



Артикул Ref.	Длина (мм) Longitud (mm)	Описание Versión	Вес (г) Peso (g)	Привод Accionamiento	Для шурупов para tornillos
11110-025-00	25	Ph 0	4,4	1/4" DIN 3126 C 6,3	DIN 5260 Phillips
11110-025-01	25	Ph 1	4,6		
11110-025-02	25	Ph 2	5,1		
11110-025-03	25	Ph 3	5,3		
11110-032-04	32	Ph 4	12,4		

фрезерованные / Fresado



Артикул Ref.	Длина (мм) Longitud (mm)	Описание Versión	Вес (г) Peso (g)	Привод Accionamiento	Для шурупов para tornillos
11110-050-01	50	Ph 1	11,6	1/4" DIN 3126 C 6,3	DIN 5260 Phillips
11110-050-02	50	Ph 2	11,8		
11110-050-03	50	Ph 3	12,2		

Для шурупов Pozidriv · para tornillos Pozidriv

Привод Accionamiento	Для шурупов para tornillos	Артикул Ref.	Длина (мм) Longitud (mm)	Описание Versión	Вес (г) Peso (g)
1/4" DIN 3126 C 6,3	DIN 5260 Pozidriv	32360	25	Pz 1 Torsion	4,9
		32361	25	Pz 2 Torsion	5,2
		32362	25	Pz 3 Torsion	5,4

Torsion / Torsión



Привод Accionamiento	Для шурупов para tornillos	Артикул Ref.	Длина (мм) Longitud (mm)	Описание Versión	Вес (г) Peso (g)
1/4" DIN 3126 C 6,3	DIN 5260 Pozidriv	22360	25	Pz 1 Torsion	5,1
		22361	25	Pz 2 Torsion	5,2
		22362	25	Pz 3 Torsion	5,5

Torsion / Torsión



Привод Accionamiento	Для шурупов para tornillos	Артикул Ref.	Длина (мм) Longitud (mm)	Описание Versión	Вес (г) Peso (g)
1/4" DIN 3126 C 6,3	DIN 5260 Pozidriv	12360	25	Pz 1 Torsion	4,6
		12361	25	Pz 2 Torsion	4,8
		12362	25	Pz 3 Torsion	5,1

Torsion / Torsión



Привод Accionamiento	Для шурупов para tornillos	Артикул Ref.	Длина (мм) Longitud (mm)	Описание Versión	Вес (г) Peso (g)
1/4" DIN 3126 C 6,3	DIN 5260 Pozidriv	12860	25	Pz 1 ACR	4,6
		12861	25	Pz 2 ACR	4,8
		12862	25	Pz 3 ACR	5,1

Torsion / Torsión



Привод Accionamiento	Для шурупов para tornillos	Артикул Ref.	Длина (мм) Longitud (mm)	Описание Versión	Вес (г) Peso (g)
1/4" DIN 3126 C 6,3	DIN 5260 Pozidriv	11210-025-01	25	Pz 1	4,8
		11210-025-02	25	Pz 2	5,1
		11210-025-03	25	Pz 3	5,3
		11210-032-04	32	Pz 4	

фрезерованные / Fresado

Torsion / Torsión



Привод Accionamiento	Для шурупов para tornillos	Артикул Ref.	Длина (мм) Longitud (mm)	Описание Versión	Вес (г) Peso (g)
1/4" DIN 3126 C 6,3	DIN 5260 Pozidriv	11210-050-01	50	Pz 1	11,6
		11210-050-02	50	Pz 2	11,9
		11210-050-03	50	Pz 3	12,4

Torsion / Torsión



Для шурупов Torx® · para tornillos Torx®

Torsion / Torsión



Артикул Ref.	Длина (мм) Longitud (mm)	Описание Versión	Вес (г) Peso (g)
32393	25	T 10 Torsion	4,5
32394	25	T 15 Torsion	4,4
32395	25	T 20 Torsion	4,5
32396	25	T 25 Torsion	4,9
32398	25	T 30 Torsion	5,3
32399	25	T 40 Torsion	5,9

Привод Accionamiento		Для шурупов para tornillos	
1/4" DIN 3126 C 6,3		Torx®	

Torsion / Torsión



Артикул Ref.	Длина (мм) Longitud (mm)	Описание Versión	Вес (г) Peso (g)
22393	25	T 10 Torsion	4,5
22394	25	T 15 Torsion	4,7
22395	25	T 20 Torsion	4,8
22396	25	T 25 Torsion	4,9
22398	25	T 30 Torsion	5,4
22399	25	T 40 Torsion	5,9

Привод Accionamiento		Для шурупов para tornillos	
1/4" DIN 3126 C 6,3		Torx®	

Torsion / Torsión



Артикул Ref.	Длина (мм) Longitud (mm)	Описание Versión	Вес (г) Peso (g)
12393	25	T 10 Torsion	4,2
12394	25	T 15 Torsion	4,5
12395	25	T 20 Torsion	4,6
12396	25	T 25 Torsion	4,9
12397	25	T 27 Torsion	5,0
12398	25	T 30 Torsion	5,4
12399	25	T 40 Torsion	6,1

Привод Accionamiento		Для шурупов para tornillos	
1/4" DIN 3126 C 6,3		Torx®	

Артикул Ref.	Длина (мм) Longitud (mm)	Описание Versión	Вес (г) Peso (g)
11310-025-05	25	T 5	3,9
11310-025-06	25	T 6	4,1
11310-025-07	25	T 7	4,0
11310-025-08	25	T 8	4,2
11310-025-09	25	T 9	4,4
11310-025-10	25	T 10	4,2
11310-025-15	25	T 15	4,5
11310-025-20	25	T 20	4,6
11310-025-25	25	T 25	4,9
11310-025-27	25	T 27	5,0
11310-025-30	25	T 30	5,4
11310-025-40	25	T 40	6,1



Привод Accionamiento		Для шурупов para tornillos	
1/4" DIN 3126 C 6,3		Torx®	

Для шурупов Torx® · para tornillos Torx®

Привод Accionamiento		Для шурупов para tornillos	
1/4" DIN 3126 C 6,3		Torx®	

Артикул Ref.	Длина (мм) Longitud (mm)	Описание Versión	Вес (г) Peso (g)
212993	25	T 10 K	4,5
212994	25	T 15 K	4,4
212995	25	T 20 K	4,5
212996	25	T 25 K	4,9
212998	25	T 30 K	5,3
212999	25	T 40 K	5,9



Привод Accionamiento		Для шурупов para tornillos	
1/4" DIN 3126 C 6,3		Torx Plus®	

Артикул Ref.	Длина (мм) Longitud (mm)	Описание Versión	Вес (г) Peso (g)
12793	25	T 10 Plus	4,2
12794	25	T 15 Plus	4,5
12795	25	T 20 Plus	4,6
12796	25	T 25 Plus	4,9
12798	25	T 30 Plus	5,4
12799	25	T 40 Plus	6,1



Привод Accionamiento		Для шурупов para tornillos	
1/4" DIN 3126 C 6,3		Torx® Tamper	

Артикул Ref.	Длина (мм) Longitud (mm)	Описание Versión	Вес (г) Peso (g)
11314-025-10	25	T 10 Ta	4,5
11314-025-15	25	T 15 Ta	4,4
11314-025-20	25	T 20 Ta	4,5
11314-025-25	25	T 25 Ta	4,9
11314-025-30	25	T 30 Ta	5,3
11314-025-40	25	T 40 Ta	5,9



Привод Accionamiento		Для шурупов para tornillos	
1/4" DIN 3126 C 6,3		Torx®	

Артикул Ref.	Длина (мм) Longitud (mm)	Описание Versión	Вес (г) Peso (g)
12993	25	T 10 K	4,5
12994	25	T 15 K	4,4
12995	25	T 20 K	4,5
12996	25	T 25 K	4,9
12998	25	T 30 K	5,3
12999	25	T 40 K	5,9



Для шурупов шлиц · para tornillos de ranura longitudinal

Torsion / Torsión



Артикул Ref.	Длина (мм) Longitud (mm)	Описание Versión	Вес (г) Peso (g)
32303	25	0,6 x 4,5 Torsion	4,4
32305	25	0,8 x 5,5 Torsion	4,9
32306	25	1,0 x 5,5 Torsion	5,0
32307	25	1,2 x 6,5 Torsion	5,5

Привод Accionamiento		Для шурупов para tornillos	
1/4" DIN 3126 C 6,3		DIN 3127, шлиц ranura longitudinal	

Torsion / Torsión



Артикул Ref.	Длина (мм) Longitud (mm)	Описание Versión	Вес (г) Peso (g)
212303	25	0,6 x 4,5 Torsion	4,4
212305	25	0,8 x 5,5 Torsion	4,9
212306	25	1,0 x 5,5 Torsion	5,0
212307	25	1,2 x 6,5 Torsion	5,5

Привод Accionamiento		Для шурупов para tornillos	
1/4" DIN 3126 C 6,3		DIN 3127, шлиц ranura longitudinal	

Torsion / Torsión



Артикул Ref.	Длина (мм) Longitud (mm)	Описание Versión	Вес (г) Peso (g)
112303	25	0,6 x 4,5 Torsion	4,4
112305	25	0,8 x 5,5 Torsion	4,9
112306	25	1,0 x 5,5 Torsion	5,0
112307	25	1,2 x 6,5 Torsion	5,5



Привод Accionamiento		Для шурупов para tornillos	
1/4" DIN 3126 C 6,3		DIN 3127, шлиц ranura longitudinal	

Артикул Ref.	Длина (мм) Longitud (mm)	Описание Versión	Вес (г) Peso (g)
11510-025-0530	25	0,5 x 3,0	4,2
11510-025-0540	25	0,5 x 4,0	4,5
11510-025-0635	25	0,6 x 3,5	4,1
11510-025-0645	25	0,6 x 4,5	4,4
11510-025-0840	25	0,8 x 4,0	4,5
11510-025-0855	25	0,8 x 5,5	4,9
11510-025-1055	25	1,0 x 5,5	4,9
11510-025-1265	25	1,2 x 6,5	5,5
11510-025-1280	25	1,2 x 8,0	5,6
11510-025-1680	25	1,6 x 8,0	5,7



Привод Accionamiento		Для шурупов para tornillos	
1/4" DIN 3126 C 6,3		DIN 3127, шлиц ranura longitudinal	

Для шурупов Hexagon · para tornillos con hexágono interior

Привод Accionamiento		Для шурупов para tornillos	
1/4" DIN 3126 C 6,3		DIN 7426, внутр. шестигран., hexágono interior	

Артикул Ref.	Длина (мм) Longitud (mm)	Описание Versión	Вес (г) Peso (g)
11410-025-20	25	2,0 мм	4,7
11410-025-25	25	2,5 мм	4,8
11410-025-30	25	3,0 мм	4,9
11410-025-40	25	4,0 мм	5,4
11410-025-50	25	5,0 мм	5,6
11410-025-60	25	6,0 мм	6,3
11410-025-80	25	8,0 мм	8,5



Привод Accionamiento		Для шурупов para tornillos	
1/4" DIN 3126 C 6,3		DIN 7426, внутр. шестигран., hexágono interior	

Артикул Ref.	Длина (мм) Longitud (mm)	Описание Versión	Вес (г) Peso (g)
11413-025-25	25	2,5 мм K	4,5
11413-025-30	25	3,0 мм K	4,6
11413-025-40	25	4,0 мм K	5,1
11413-025-50	25	5,0 мм K	5,3
11413-025-60	25	6,0 мм K	6,0



Привод Accionamiento		Для шурупов para tornillos	
1/4" DIN 3126 C 6,3		Robertson Robertson	

Артикул Ref.	Длина (мм) Longitud (mm)	Описание Versión	Вес (г) Peso (g)
12027	25	Nr. 1	4,8
12028	25	Nr. 2	4,9
12029	25	Nr. 3	5,1





Для различных шурупов · para diversos tornillos

Привод Accionamiento		Для шурупов para tornillos	
1/4" DIN 3126 C 6,3		TRI-WING®	

Артикул Ref.	Длина (мм) Longitud (mm)	Описание Versión	Вес (г) Peso (g)
12770	25	0	4,2
12771	25	1	4,3
12772	25	2	4,5
12773	25	3	4,6
12774	25	4	4,7
12775	25	5	4,8
12776	32	6	5,5
12777	32	7	5,6
12778	32	8	5,7



Привод Accionamiento		Для шурупов para tornillos	
1/4" DIN 3126 C 6,3		XZN/внутр. многозубый XZN/cabeza con muescas interiores	

Артикул Ref.	Длина (мм) Longitud (mm)	Описание Versión	Вес (г) Peso (g)
12780	25	4	4,3
12781	25	5	5,1
12782	25	6	7,6
12783	25	8	9,2
12784	25	10	13,8



Для различных шурупов · para diversos tornillos



Артикул Ref.	Длина (мм) Longitud (mm)	Описание Versión	Вес (г) Peso (g)
12720	25	0	4,2
12721	25	1	4,3
12722	25	2	4,5
12723	25	3	4,6
12724	25	4	4,7
12725	25	5	4,8
12726	25	6	4,9
12727	25	8	5,1
12728	25	10	5,8
12729	25	1/4"	4,3

Привод Accionamiento		Для шурупов para tornillos	
1/4" DIN 3126 C 6,3		Torq Set®	



Артикул Ref.	Длина (мм) Longitud (mm)	Описание Versión	Вес (г) Peso (g)
15001	25	1/4" 4-гран. 1/4" 4-kt.	7,2

Привод Accionamiento			
1/4" DIN 3126 C 6,3 Adapter / adaptor		DIN 3121	
		внеш. 4-гран. 1/4" Cuadrado exterior 1/4"	



Артикул Ref.	Длина (мм) Longitud (mm)	Описание Versión	Вес (г) Peso (g)
21510-060-4001	60	0,8 x 4,0 + Ph 1	12,0
21510-060-5502	60	1,0 x 5,5 + Ph 2	12,8
21510-060-6503	60	1,2 x 6,5 + Ph 3	13,5

Привод Accionamiento		Для шурупов para tornillos	
1/4"		шлиц + Phillips	
		Ranura longitudinal + Phillips	



Артикул Ref.	Длина (мм) Longitud (mm)	Описание Versión	Вес (г) Peso (g)
21520-060-4001	60	0,8 x 4,0 + Pz 1	12,5
21520-060-5502	60	1,0 x 5,5 + Pz 2	13,1
21520-060-6503	60	1,2 x 6,5 + Pz 3	13,5

Привод Accionamiento		Для шурупов para tornillos	
1/4"		шлиц + Pozidriv	
		Ranura longitudinal + Pozidriv	



Артикул Ref.	Длина (мм) Longitud (mm)	Описание Versión	Вес (г) Peso (g)
21111-050-01	50	Ph 1 x Ph 1	9,4
21111-050-02	50	Ph 2 x Ph 2	9,8
21111-050-03	50	Ph 3 x Ph 3	10,1

Привод Accionamiento		Для шурупов para tornillos	
1/4"		Phillips	



Артикул Ref.	Длина (мм) Longitud (mm)	Описание Versión	Вес (г) Peso (g)
21221-050-01	50	Pz 1 x Pz 1	9,6
21221-050-02	50	Pz 2 x Pz 2	9,8
21221-050-03	50	Pz 3 x Pz 3	9,9

Привод Accionamiento		Для шурупов para tornillos	
1/4"		Pozidriv	

Для шурупов Phillips · para tornillos Phillips

Привод Accionamiento	Для шурупов para tornillos	Артикул Ref.	Длина (мм) Longitud (mm)	Описание Versión	Вес (г) Peso (g)
1/4" DIN 3126 E 6,3	DIN 5260 Phillips	313621	50	Ph 1 Torsion	9,2
		313622	50	Ph 2 Torsion	10,5
		313623	50	Ph 3 Torsion	11,4

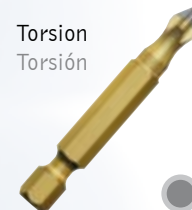

Torsion
Torsión

Привод Accionamiento	Для шурупов para tornillos	Артикул Ref.	Длина (мм) Longitud (mm)	Описание Versión	Вес (г) Peso (g)
1/4" DIN 3126 E 6,3	DIN 5260 Phillips	213621	50	Ph 1 Torsion	9,2
		213622	50	Ph 2 Torsion	10,5
		213623	50	Ph 3 Torsion	11,4

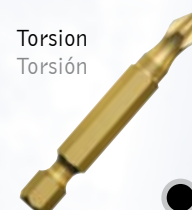

Torsion
Torsión

Привод Accionamiento	Для шурупов para tornillos	Артикул Ref.	Длина (мм) Longitud (mm)	Описание Versión	Вес (г) Peso (g)
1/4" DIN 3126 E 6,3	DIN 5260 Phillips	13621	50	Ph 1 Torsion	9,2
		13622	50	Ph 2 Torsion	10,6
		13623	50	Ph 3 Torsion	11,6

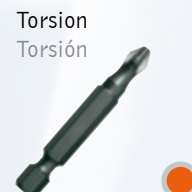

Torsion
Torsión

Артикул Ref.	Длина (мм) Longitud (mm)	Описание Versión	Вес (г) Peso (g)
11120-050-00	50	Ph 0	8,3
11120-050-01	50	Ph 1	9,2
11120-050-02	50	Ph 2	10,6
11120-050-03	50	Ph 3	11,6
11120-070-01	70	Ph 1	11,1
11120-070-02	70	Ph 2	15,0
11120-070-03	70	Ph 3	16,8
11120-090-01	90	Ph 1	13,6
11120-090-02	90	Ph 2	19,3
11120-090-03	90	Ph 3	22,2
11120-110-01	110	Ph 1	16,5
11120-110-02	110	Ph 2	23,9
11120-110-03	110	Ph 3	27,5
11120-125-01	125	Ph 1	18,0
11120-125-02	125	Ph 2	27,1
11120-125-03	125	Ph 3	31,6
11120-150-01	150	Ph 1	20,6
11120-150-02	150	Ph 2	32,2
11120-150-03	150	Ph 3	38,1

Привод Accionamiento	Для шурупов para tornillos
1/4" DIN 3126 E 6,3	DIN 5260 Phillips



Для шурупов Pozidriv · para tornillos Pozidriv



Torsion
Torsión

Артикул Ref.	Длина (мм) Longitud (mm)	Описание Versión	Вес (г) Peso (g)
313630	50	Pz 1 Torsion	9,2
313631	50	Pz 2 Torsion	10,5
313632	50	Pz 3 Torsion	11,5

Привод Accionamiento	Для шурупов para tornillos
1/4" DIN 3126 E 6,3	DIN 5260 Pozidriv



Torsion
Torsión

Артикул Ref.	Длина (мм) Longitud (mm)	Описание Versión	Вес (г) Peso (g)
213630	50	Pz 1 Torsion	9,2
213631	50	Pz 2 Torsion	10,5
213632	50	Pz 3 Torsion	11,5

Привод Accionamiento	Для шурупов para tornillos
1/4" DIN 3126 E 6,3	DIN 5260 Pozidriv



Torsion
Torsión

Артикул Ref.	Длина (мм) Longitud (mm)	Описание Versión	Вес (г) Peso (g)
13630	50	Pz 1 Torsion	9,2
13631	50	Pz 2 Torsion	10,4
13632	50	Pz 3 Torsion	11,1



Привод Accionamiento	Для шурупов para tornillos
1/4" DIN 3126 E 6,3	DIN 5260 Pozidriv

Артикул Ref.	Длина (мм) Longitud (mm)	Описание Versión	Вес (г) Peso (g)
11220-050-01	50	Pz 1	9,2
11220-050-02	50	Pz 2	10,4
11220-050-03	50	Pz 3	11,1
11220-070-01	70	Pz 1	11,3
11220-070-02	70	Pz 2	15,1
11220-070-03	70	Pz 3	16,8
11220-090-01	90	Pz 1	13,7
11220-090-02	90	Pz 2	19,4
11220-090-03	90	Pz 3	22,3
11220-110-01	110	Pz 1	14,9
11220-110-02	110	Pz 2	23,4
11220-110-03	110	Pz 3	27,4
11220-125-01	125	Pz 1	17,9
11220-125-02	125	Pz 2	27,2
11220-125-03	125	Pz 3	31,8
11220-150-01	150	Pz 1	21,7
11220-150-02	150	Pz 2	32,1
11220-150-03	150	Pz 3	38,0





Привод Accionamiento	Для шурупов para tornillos
1/4" DIN 3126 E 6,3	DIN 5260 Pozidriv

Для шурупов Torx® · para tornillos Torx®

Привод Accionamiento		Для шурупов para tornillos	
1/4" DIN 3126 E 6,3		Torx®	

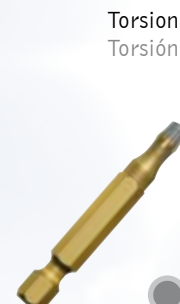

Артикул Ref.	Длина (мм) Longitud (mm)	Описание Versión	Вес (г) Peso (g)
303654	50	T 10 Torsion	7,6
303655	50	T 15 Torsion	8,1
303656	50	T 20 Torsion	9,4
303657	50	T 25 Torsion	9,3
303659	50	T 30 Torsion	10,9
303660	50	T 40 Torsion	12,1

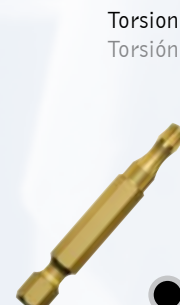

Привод Accionamiento		Для шурупов para tornillos	
1/4" DIN 3126 E 6,3		Torx®	

Артикул Ref.	Длина (мм) Longitud (mm)	Описание Versión	Вес (г) Peso (g)
203654	50	T 10 Torsion	7,6
203655	50	T 15 Torsion	8,1
203656	50	T 20 Torsion	9,4
203657	50	T 25 Torsion	9,3
203659	50	T 30 Torsion	10,9
203660	50	T 40 Torsion	12,1



Привод Accionamiento		Для шурупов para tornillos	
1/4" DIN 3126 E 6,3		Torx®	

Артикул Ref.	Длина (мм) Longitud (mm)	Описание Versión	Вес (г) Peso (g)
103654	50	T 10 Torsion	7,6
103655	50	T 15 Torsion	8,1
103656	50	T 20 Torsion	9,4
103657	50	T 25 Torsion	9,3
103658	50	T 27 Torsion	10,7
103659	50	T 30 Torsion	10,9
103660	50	T 40 Torsion	12,1



** Внимание: 70-90 мм по запросу. Torx® Tamper по запросу.

** Nota: 70-90 mm bajo demanda. Torx® Tamper bajo demanda.

Для шурупов Torx® · para tornillos Torx®



Артикул Ref.	Длина (мм) Longitud (mm)	Описание Versión	Вес (г) Peso (g)
103954	50	T 10 K	8,2
103955	50	T 15 K	7,5
103956	50	T 20 K	8,1
103957	50	T 25 K	9,5
103959	50	T 30 K	10,6
103960	50	T 40 K	11,1

Привод Accionamiento		Для шурупов para tornillos	
1/4" DIN 3126 E 6,3		Torx®	



Артикул Ref.	Длина (мм) Longitud (mm)	Описание Versión	Вес (г) Peso (g)
11320-050-06	50	T 06	7,2
11320-050-07	50	T 07	7,2
11320-050-08	50	T 08	7,3
11320-050-09	50	T 09	7,4
11320-050-10	50	T 10	7,6
11320-050-15	50	T 15	8,1
11320-050-20	50	T 20	9,4
11320-050-25	50	T 25	9,3
11320-050-27	50	T 27	10,7
11320-050-30	50	T 30	10,9
11320-050-40	50	T 40	12,1

Привод Accionamiento		Для шурупов para tornillos	
1/4" DIN 3126 E 6,3		Torx®	

** Внимание: 70-90 мм по запросу. Torx® Tamper по запросу. ** Nota: 70-90 mm bajo demanda. Torx® Tamper bajo demanda.

Для шурупов шлиц · para tornillos de ranura longitudinal



Артикул Ref.	Длина (мм) Longitud (mm)	Описание Versión	Вес (г) Peso (g)
113603	50	0,6 x 4,5 Torsion	8,6
113605	50	0,8 x 5,5 Torsion	9,7
113606	50	1,0 x 5,5 Torsion	9,8
113607	50	1,2 x 6,5 Torsion	11,1



Привод Accionamiento		Для шурупов para tornillos	
1/4" DIN 3126 E 6,3		DIN 3127 шлиц Ranura longitudinal	



Артикул Ref.	Длина (мм) Longitud (mm)	Описание Versión	Вес (г) Peso (g)
11520-050-0530	50	0,5 x 3,0	7,3
11520-050-0540	50	0,5 x 4,0	8,3
11520-050-0635	50	0,6 x 3,5	8,0
11520-050-0840	50	0,8 x 4,0	8,6
11520-050-0855	50	0,8 x 5,5	8,2
11520-050-1055	50	1,0 x 5,5	9,7
11520-050-1060	50	1,0 x 6,0	9,8
11520-050-1265	50	1,2 x 6,5	11,1
11520-050-1680	50	1,6 x 8,0	13,8

Привод Accionamiento		Для шурупов para tornillos	
1/4" DIN 3126 E 6,3		DIN 3127 шлиц Ranura longitudinal	

Для шурупов Hexagon · para tornillos con hexágono interior

Привод Accionamiento		Для шурупов para tornillos	
1/4" DIN 3126 E 6,3		DIN 7426 внутр. 6-гран. hexágono interior	

Артикул Ref.	Длина (мм) Longitud (mm)	Описание Versión	Вес (г) Peso
11420-050-20	50	2,0 мм	8,6
11420-050-25	50	2,5 мм	8,7
11420-050-30	50	3,0 мм	8,0
11420-050-40	50	4,0 мм	9,6
11420-050-50	50	5,0 мм	10,9
11420-050-60	50	6,0 мм	12,5
11420-050-80	50	8,0 мм	16,8



Привод Accionamiento		Для шурупов para tornillos	
1/4" DIN 3126 E 6,3		DIN 7426 внутр. 6-гран. hexágono interior	

Артикул Ref.	Длина (мм) Longitud (mm)	Описание Versión	Вес (г) Peso (g)
11423-050-25	50	2,5 мм К	8,4
11423-050-30	50	3,0 мм К	7,7
11423-050-40	50	4,0 мм К	9,3
11423-050-50	50	5,0 мм К	10,6
11423-050-60	50	6,0 мм К	12,2



Для адаптеров · para adaptador

Привод Accionamiento			
1/4" DIN 3126 E 6,3 адаптер / adaptor		DIN 3121 внеш. 4-гран. 1/4" Cuadrado exterior 1/4"	

Артикул Ref.	Длина (мм) Longitud (mm)	Описание Versión	Вес (г) Peso (g)
13050	50	1/4" 4-гран. 1/4" 4-kt.	15,0
13051	100	1/4" 4-гран. 1/4" 4-kt.	34,3
13052	50	3/8" 4-гран. 3/8" 4-kt.	23,3



Для различных шурупов · para diversos tornillos



Артикул Ref.	Длина (мм) Longitud (mm)	Описание Versión	Вес (г) Peso (g)
13130	53	Ph 0	9,0
13131	53	Ph 1	10,5
13132	53	Ph 2	13,2
13133	53	Ph 3	13,4
13134	53	Ph 4	19,4

Привод Accionamiento		Для шурупов para tornillos	
7 мм / mm DIN 3126 G 7		DIN 3121 Phillips	



Артикул Ref.	Длина (мм) Longitud (mm)	Описание Versión	Вес (г) Peso (g)
13140	53	Pz 1	10,4
13141	53	Pz 2	13,2
13142	53	Pz 3	13,7

Привод Accionamiento		Для шурупов para tornillos	
7 мм / mm DIN 3126 G 7		DIN 3121 Pozidriv	



Артикул Ref.	Длина (мм) Longitud (mm)	Описание Versión	Вес (г) Peso (g)
113112	53	0,5 x 3,0	8,3
113113	53	0,5 x 4,0	9,2
113114	53	0,6 x 3,5	8,7
113115	53	0,6 x 4,5	9,9
113116	53	0,8 x 4,0	9,2
113117	53	0,8 x 5,5	11,1
113118	53	1,2 x 6,5	12,7
113119	53	1,6 x 8,0	15,0
113120	53	1,6 x 9,0	17,1

Привод Accionamiento		Для шурупов para tornillos	
7 мм / mm DIN 3126 G 7		DIN 3121 Шлиц Ranura longitudinal	



Артикул Ref.	Длина (мм) Longitud (mm)	Описание Versión	Вес (г) Peso (g)
13160	50	1/4" 4-гран. 1/4" cuadrado	16,2

Привод Accionamiento			
7 мм / mm DIN 3126 G 7 адаптер / Adaptador		DIN 3121 внеш. 4-гран. 1/4" Cuadrado exterior 1/4"	

Для различных шурупов · para diversos tornillos

Привод Accionamiento	Для шурупов para tornillos	
Резьба М 5 Rosca М 5	DIN 5260 Phillips	

Артикул Ref.	Длина (мм) Longitud (mm)	Описание Versión	Вес (г) Peso (g)
12141**	45	Ph 1	7,5
12142**	45	Ph 2	7,4
12143**	45	Ph 3	7,8



** Внимание: насадки для шурупов Torx® по запросу.

** Nota: puntas para tornillos Torx® bajo demanda.

Привод Accionamiento	Для шурупов para tornillos	
Резьба М 5 Rosca М 5	DIN 5260 Pozidriv	

Артикул Ref.	Длина (мм) Longitud (mm)	Описание Versión	Вес (г) Peso (g)
12151**	45	Pz 1	7,5
12152**	45	Pz 2	7,6
12153**	45	Pz 3	8,3



** Внимание: насадки для шурупов Torx® по запросу.

** Nota: puntas para tornillos Torx® bajo demanda.

Привод Accionamiento	Для шурупов para tornillos	
Резьба UNF 10/32" Rosca UNF10/32"	DIN 5260 Phillips	

Артикул Ref.	Длина (мм) Longitud (mm)	Описание Versión	Вес (г) Peso (g)
112160**	45	Ph 2	7,4



** Внимание: насадки для шурупов Torx® по запросу.

** Nota: puntas para tornillos Torx® bajo demanda.

Для различных шурупов · para diversos tornillos



Артикул Ref.	Длина (мм) Longitud (mm)	Описание Versión	Вес (г) Peso (g)
12541	32	Ph 1	9,7
12542	32	Ph 2	10,2
12544	32	Ph 3	10,5
12545	38	Ph 4	14,1

Привод Accionamiento		Для шурупов para tornillos	
5/16" DIN 3126 C 8		DIN 5260 Phillips	



Артикул Ref.	Длина (мм) Longitud (mm)	Описание Versión	Вес (г) Peso (g)
12560	32	Pz 1	10,0
12561	32	Pz 2	10,2
12562	32	Pz 3	10,9
12563	38	Pz 4	14,2

Привод Accionamiento		Для шурупов para tornillos	
5/16" DIN 3126 C 8		DIN 5260 Pozidriv	



Артикул Ref.	Длина (мм) Longitud (mm)	Описание Versión	Вес (г) Peso (g)
12596	35	T 25	10,2
12598	35	T 30	11,1
12599	35	T 40	12,1
12600	35	T 45	12,8
12601	35	T 50	14,8
12602	35	T 55	16,4



Привод Accionamiento		Для шурупов para tornillos	
5/16" DIN 3126 C 8		Torx®	



Артикул Ref.	Длина (мм) Longitud (mm)	Описание Versión	Вес (г) Peso (g)
112596	35	T 25 K	10,2
112598	35	T 30 K	11,1
112599	35	T 40 K	12,1
112600	35	T 45 K	12,8
112601	35	T 50 K	12,6
112602	35	T 55 K	16,4

Привод Accionamiento		Для шурупов para tornillos	
5/16" DIN 3126 C 8		Torx®	

Для различных шурупов · para diversos tornillos

Привод drive		Для шурупов for screws	
5/16" DIN 3126 C 8		DIN 7426 внеш. 6-гран. hexágono interior	

Артикул Ref.	Длина (мм) Longitud (mm)	Описание мм Versión mm	Вес (г) Peso (g)
12572	30	4,0	9,7
12573	30	5,0	10,1
12574	30	6,0	10,8
12576	30	8,0	12,4
12577	30	10,0	14,7



Привод drive		Для шурупов for screws	
5/16" DIN 3126 C 8		DIN 3127 шлиц Ranura longitudinal	

Артикул Ref.	Длина (мм) Longitud (mm)	Описание Versión	Вес (г) Peso (g)
112514	41	0,8 x 5,5	11,1
112515	41	1,0 x 5,5	11,5
112516	41	1,2 x 6,5	12,4
112517	41	1,2 x 8,0	14,1
112518	41	1,6 x 8,0	14,8
112519	41	1,6 x 10,0	18,2
112520	41	2,0 x 12,0	23,5



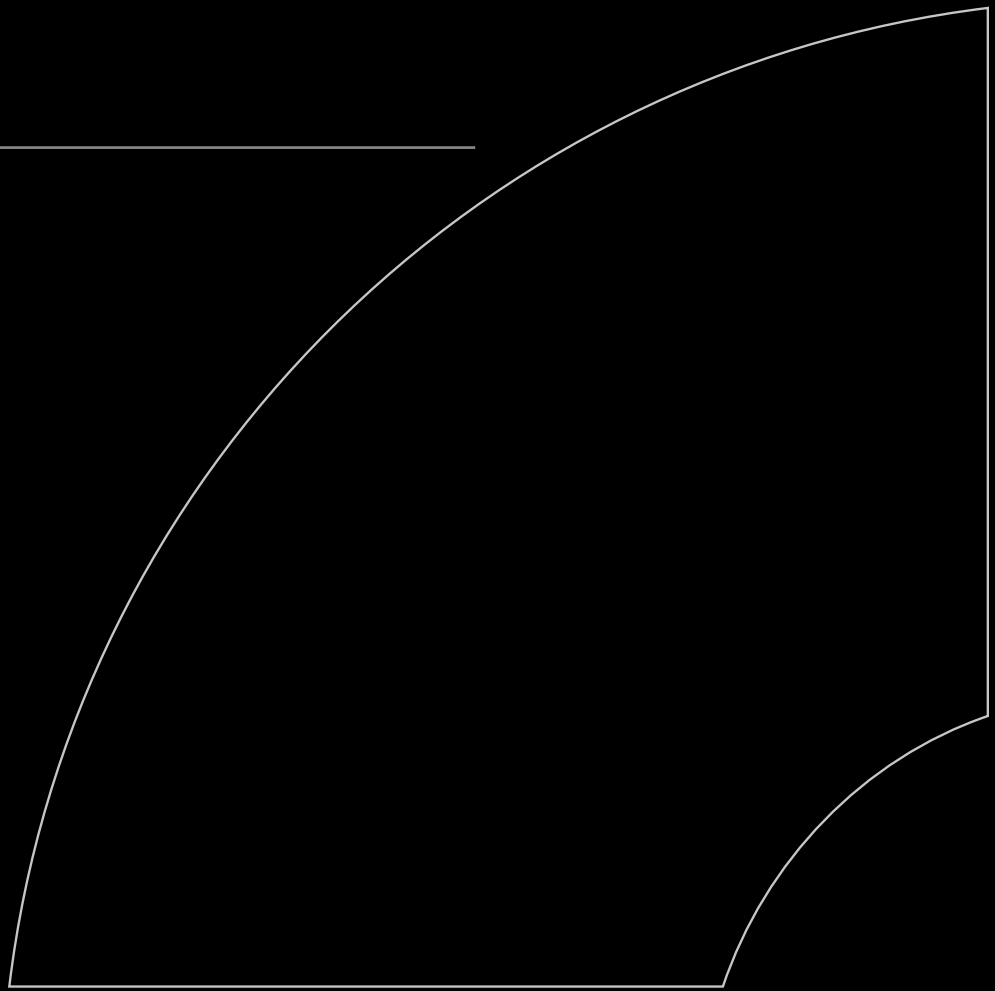

В данном случае это больше, чем просто "упаковка". Речь идёт об удобной и практичной форме и рациональном складировании, упрощающих повседневную работу. Не нужно тратить время на поиск насадки, магнитный держатель находится там, где он нужен. Весь инструмент – в одном наборе с оснащением для решения всех проблем. И всё это-при максимальной эластичности. Мы оформим ассортимент продуктами "Superior Quality"-, "Top Quality"-, "High Quality" или "Standard Quality" так, как это пожелает потребитель. Различие категорий качества визуально представлены с помощью цвета.

Aquí se trata de algo más que de "embalaje". Se trata de la configuración orientada a las necesidades y la práctica de las posibilidades racionales para guardar las herramientas, de forma que faciliten el trabajo diario. Ya no hay que perder tiempo buscando las puntas, el soporte magnético está siempre donde se le necesita, las dotaciones están adaptadas a la tarea a realizar. Y todo ello con total flexibilidad. Creamos surtidos tal como los desea el usuario, con productos de "Superior Quality", "Top Quality", "High Quality" o "Standard Quality". Los diferentes grados de calidad se representan visualmente con un sistema de guía por colores.



Ассортимент Surtidos

Набор FlatBox ISOgrip "Superior Quality" из 7 частей / FlatBox ISOgrip "Superior Quality" 7 piezas



Артикул Ref.	Длина Contenido	Описание Artículo	Вес (г) Peso (g)
6200	1 магн. держатель FoX 1/4" Ph 1, Ph 2, Pz 1, Pz 2, Fl 0,8 x 5,5-Fl 1,2 x 6,5 1 soporte magnético FoX 1/4" Ph 1, Ph 2, Pz 1, Pz 2, pl 0,8 x 5,5-pl. 1,2 x 6,5	Набор USH FlatBox ISOgrip из 7 частей USH FlatBox ISOgrip 7 piezas	94,1
6220	1 магн. держатель FoX 1/4" T 10, T 15, T 20 T 25, T 30, T 40 1 soporte magnético FoX 1/4" T 10, T 15, T 20 T 25, T 30, T 40	Набор USH FlatBox ISOgrip из 7 частей USH FlatBox ISOgrip 7 piezas	94,1
6240	1 магн. держатель FoX 1/4" Ph 1, Ph 2, Ph 3 Pz 1, Pz 2, Pz 3 1 soporte magnético FoX 1/4" Ph 1, Ph 2, Ph 3 Pz 1, Pz 2, Pz 3	Набор USH FlatBox ISOgrip из 7 частей USH FlatBox ISOgrip 7 piezas	94,1

Набор FlatBox ISOTIN® "Top Quality" из 7 частей / FlatBox ISOTIN® "Top Quality" 7 piezas



Артикул Ref.	Длина Contenido	Описание Artículo	Вес (г) Peso (g)
6100	1 магн. держатель BiG 1/4" Ph 1, Ph 2, Pz 1, Pz 2, Fl 0,8 x 5,5-Fl 1,2 x 6,5 1 soporte magnético BiG 1/4" Ph 1, Ph 2, Pz 1, Pz 2, pl 0,8 x 5,5-pl. 1,2 x 6,5	Набор USH FlatBox ISOTIN® из 7 частей USH FlatBox ISOTIN® 7 piezas	94,1
6120	1 магн. держатель BiG 1/4" T 10, T 15, T 20 T 25, T 30, T 40 1 soporte magnético BiG 1/4" T 10, T 15, T 20 T 25, T 30, T 40	Набор USH FlatBox ISOTIN® из 7 частей USH FlatBox ISOTIN® 7 piezas	94,1
6140	1 магн. держатель BiG 1/4" Ph 1, Ph 2, Ph 3 Pz 1, Pz 2, Pz 3 1 soporte magnético BiG 1/4" Ph 1, Ph 2, Ph 3 Pz 1, Pz 2, Pz 3	Набор USH FlatBox ISOTIN® из 7 частей USH FlatBox ISOTIN® 7 piezas	94,1

Набор FlatBox INDUSTRY "High Quality" из 7 частей / FlatBox INDUSTRY "High Quality" 7 piezas

Артикул Ref.	Длина Contenido	Описание Artículo	Вес (г) Peso (g)
6000	1 магн. держатель 1/4" Ph 1, Ph 2, Pz 1, Pz 2, Fl 0,8 x 5,5-Fl 1,2 x 6,5 1 soporte magnético 1/4" Ph 1, Ph 2, Pz 1, Pz 2, pl 0,8 x 5,5-pl 1,2 x 6,5	Набор USH FlatBox INDUSTRY из 7 частей USH FlatBox INDUSTRY 7 piezas	93,2
6020	1 магн. держатель 1/4" T 10, T 15, T 20, T 25, T 30, T 40 1 soporte magnético 1/4" T 10, T 15, T 20, T 25, T 30, T 40	Набор USH FlatBox INDUSTRY из 7 частей USH FlatBox INDUSTRY 7 piezas	96,1
6040	1 магн. держатель 1/4" Ph 1, Ph 2, Ph 3 Pz 1, Pz 2, Pz 3 1 soporte magnético 1/4" Ph 1, Ph 2, Ph 3 Pz 1, Pz 2, Pz 3	Набор USH FlatBox INDUSTRY из 7 частей USH FlatBox INDUSTRY 7 piezas	96,1



Набор FlatBox ISOgrip "Superior Quality" из 12 частей / FlatBox ISOgrip "Superior Quality" 12 piezas



Артикул Ref.	Длина Contenido	Описание Artículo	Вес (г) Peso (g)
7200	1 магн. держатель FoX 1/4" Ph 1, 2 x Ph 2, Ph 3 Pz 1, 2 x Pz 2, Pz 3 Fl 0,6 x 4,5 - Fl 0,8 x 5,5 Fl 1,2 x 6,5 1 soporte magnético FoX 1/4" Ph 1, 2 x Ph 2, Ph 3 Pz 1, 2 x Pz 2, Pz 3 pl 0,6 x 4,5 - pl 0,8 x 5,5 pl 1,2 x 6,5	Набор USH FlatBox ISOgrip из 12 частей USH FlatBox ISOgrip 12 piezas	94,1
7220	1 магн. держатель FoX 1/4" T 10, 2 x T 15, 2 x T 20 2 x T 25, T 27, 2 x T 30, T 40 1 soporte magnético FoX 1/4" T 10, 2 x T 15, 2 x T 20 2 x T 25, T 27, 2 x T 30, T 40	Набор USH FlatBox ISOgrip из 12 частей USH FlatBox ISOgrip 12 piezas	94,1

FlatBox ISOTIN® "Top Quality" из 12 частей / FlatBox ISOTIN® "Top Quality" 12 piezas



Артикул Ref.	Длина Contenido	Описание Artículo	Вес (г) Peso (g)
7100	1 магн. держатель BiG 1/4" Ph 1, 2 x Ph 2, Ph 3 Pz 1, 2 x Pz 2, Pz 3 Fl 0,6 x 4,5 - Fl 0,8 x 5,5 Fl 1,2 x 6,5 1 soporte magnético BiG 1/4" Ph 1, 2 x Ph 2, Ph 3 Pz 1, 2 x Pz 2, Pz 3 pl 0,6 x 4,5 - pl 0,8 x 5,5 pl 1,2 x 6,5	Набор USH FlatBox ISOTIN® из 12 частей USH FlatBox ISOTIN® 12 piezas	94,1
7120	1 магн. держатель BiG 1/4" T 10, 2 x T 15, 2 x T 20 2 x T 25, T 27, 2 x T 30, T 40 1 soporte magnético BiG 1/4" T 10, 2 x T 15, 2 x T 20 2 x T 25, T 27, 2 x T 30, T 40	Набор USH FlatBox ISOTIN® из 12 частей USH FlatBox ISOTIN® 12 piezas	94,1

Набор FlatBox INDUSTRY "High Quality" из 12 частей / FlatBox INDUSTRY "High Quality" 12 piezas

Артикул Ref.	Длина Contenido	Описание Artículo	Вес (г) Peso (g)
7000	1 магн. держатель 1/4" Ph 1, 2 x Ph 2, Ph 3 Pz 1, 2 x Pz 2, Pz 3 Fl 0,6 x 4,5 - Fl 0,8 x 5,5 Fl 1,2 x 6,5 1 soporte magnético 1/4" Ph 1, 2 x Ph 2, Ph 3 Pz 1, 2 x Pz 2, Pz 3 pl 0,6 x 4,5 - pl 0,8 x 5,5 pl 1,2 x 6,5	Набор USH FlatBox INDUSTRY из 12 частей USH FlatBox INDUSTRY 12 piezas	93,2
7020	1 магн. держатель 1/4" T 10, 2 x T 15, 2 x T 20, 2 x T 25, T 27, 2 x T 30, T 40 1 soporte magnético 1/4" T 10, 2 x T 15, 2 x T 20, 2 x T 25, T 27, 2 x T 30, T 40	Набор USH FlatBox INDUSTRY из 12 частей USH FlatBox INDUSTRY 12 piezas	96,1



Набор MagnumBox ISOgrip "Superior Quality" из 31 части / MagnumBox ISOgrip "Superior Quality" 31 piezas



Артикул Ref.	Длина Contenido	Описание Artículo	Вес (г) Peso (g)
6940	<p>1 магн. держатель FoX 1/4"</p> <p>по 3 насадки Ph 1, Ph 2, Ph 3 Pz 1, Pz 2, Pz 3</p> <p>по 1 насадке T 10, T 15, T 20, T 25, T 30, T 40 Pl 0,6 x 4,5, Pl 0,8 x 5,5 - 1,2 x 6,5 SW 3, SW 4, SW 5</p> <p>1 soporte magnético FoX 1/4"</p> <p>3 bits each Ph 1, Ph 2, Ph 3 Pz 1, Pz 2, Pz 3</p> <p>1 bit each T 10, T 15, T 20, T 25, T 30, T 40 pl 0,6 x 4,5, pl 0,8 x 5,5 - 1,2 x 6,5</p> <p>hex 3 mm, 4 mm, 5 mm</p>	<p>Набор USH MagnumBox ISOgrip из 31 части</p> <p>USH MagnumBox ISOgrip 31 piezas</p>	370,0

Набор MagnumBox ISOTIN® "Top Quality" из 31 части / MagnumBox ISOTIN® "Top Quality" 31 piezas



Артикул Ref.	Длина Contenido	Описание Artículo	Вес (г) Peso (g)
6920	<p>1 магн. держатель BiG 1/4"</p> <p>по 3 насадки Ph 1, Ph 2, Ph 3 Pz 1, Pz 2, Pz 3</p> <p>по 1 насадке T 10, T 15, T 20, T 25, T 30, T 40 Pl 0,6 x 4,5, Pl 0,8 x 5,5 - 1,2 x 6,5 SW 3, SW 4, SW 5</p> <p>1 soporte magnético BiG 1/4"</p> <p>3 bits each Ph 1, Ph 2, Ph 3 Pz 1, Pz 2, Pz 3</p> <p>1 bit each T 10, T 15, T 20, T 25, T 30, T 40 pl 0,6 x 4,5, pl 0,8 x 5,5 - 1,2 x 6,5</p> <p>hex 3 mm, 4 mm, 5 mm</p>	<p>Набор USH MagnumBox ISOTIN® из 31 части</p> <p>USH MagnumBox ISOTIN® 31 piezas</p>	370,0

Набор MagnumBox INDUSTRY "High Quality" из 31 части / MagnumBox INDUSTRY "High Quality" 31 piezas

Артикул Ref.	Длина Contenido	Описание Artículo	Вес (г) Peso (g)
6900	1 магн. держатель 1/4" по 3 насадки Ph 1, Ph 2, Ph 3 Pz 1, Pz 2, Pz 3 по 1 насадке T 10, T 15, T 20, T 25, T 30, T 40 Fl 0,6 x 4,5, Fl 0,8 x 5,5 - 1,2 x 6,5 SW 3, SW 4, SW 5	Набор USH MagnumBox INDUSTRY из 31 части	370,0
	1 soporte magnético 1/4" 3 bits each Ph 1, Ph 2, Ph 3 Pz 1, Pz 2, Pz 3 1 bit each T 10, T 15, T 20, T 25, T 30, T 40 pl 0,6 x 4,5, pl 0,8 x 5,5 - 1,2 x 6,5 hex 3 mm, 4 mm, 5 mm	USH MagnumBox INDUSTRY 31 piezas	



из 7-частей, 11-частей и 31-части наборы Flat- и Magnumbox могут быть упакованы в данный привлекательный упаковочный набор, 12 наборов Flatboxen или 8 наборов Magnumboxen, альтернативно возможна смешанная упаковка с 6 наборами Flat и 4 наборами Magnumboxen. Данный дисплей очень удобен для продажи с прилавка.

Las cajas Flatbox y Magnumbox de 7, 11 y 31 piezas se pueden embalar en este atractivo embalaje de venta de cartón conteniendo 12 Flatbox u 8 Magnumbox; como alternativa también es posible la combinación de 6 Flat y 4 Magnum. El expositor se puede utilizar muy bien como expositor de mostrador.

Набор SQ-Box "Standard Quality" из 17 частей / **SQ-Box "Standard Quality" 17 piezas**



Артикул Ref.	Описание Contenido
4100	<p>1 магн. держатель ¼" - 60 мм Ph 1, Ph 2, Ph 3, Pz 1, Pz 2, Pz 3 Tx 10, Tx 15, Tx 20, Tx 25, Tx 30, Tx 40 Fl 0,8 x 4,0, Fl 1,0 x 5,5, Fl 1,2 x 6,5, Fl 1,6 x 8,0</p> <p>1 soporte magnético ¼" - 60 mm Ph 1, Ph 2, Ph 3, Pz 1, Pz 2, Pz 3 Tx 10, Tx 15, Tx 20, Tx 25, Tx 30, Tx 40 pl 0,8 x 4,0, pl 1,0 x 5,5, pl 1,2 x 6,5, pl 1,6 x 8,0</p>

Набор SQ-Box "Standard Quality" из 17 частей / **SQ-Box "Standard Quality" 17 piezas**



Артикул Ref.	Описание Contenido
4110	<p>1 магн. держатель ¼" - 60 мм 2 x Ph 1, 4 x Ph 2, 2 x Ph 3 2 x Pz 1, 4 x Pz 2, 2 x Pz 3</p> <p>1 soporte magnético ¼" - 60 mm 2 x Ph 1, 4 x Ph 2, 2 x Ph 3 2 x Pz 1, 4 x Pz 2, 2 x Pz 3</p>

Набор SQ-Box "Standard Quality" из 17 частей / **SQ-Box "Standard Quality" 17 piezas**



Артикул Ref.	Описание Contenido
4120	<p>1 магн. держатель ¼" - 60 мм 2 x Ph 1, 4 x Ph 2, 1 x Ph 3 1 x Tx 10, 2 x Tx 15, 2 x Tx 20, 2 x Tx 25 1 x Tx 30, 1 x Tx 40</p> <p>1 soporte magnético ¼" - 60 mm 2 x Ph 1, 4 x Ph 2, 1 x Ph 3 1 x Tx 10, 2 x Tx 15, 2 x Tx 20, 2 x Tx 25 1 x Tx 30, 1 x Tx 40</p>

Набор SQ-Box "Standard Quality" из 17 частей / SQ-Box "Standard Quality" 17 piezas

Артикул Ref.	Описание Contenido
4130	<p>1 магн. держатель ¼" - 60 мм 2 x Pz 1, 4 x Pz 2, 1 x Pz 3 1 x Tx 10, 2 x Tx 15, 2 x Tx 20, 2 x Tx 25 1 x Tx 30, 1 x Tx 40</p> <p>1 soporte magnético ¼" - 60 mm 2 x Pz 1, 4 x Pz 2, 1 x Pz 3 1 x Tx 10, 2 x Tx 15, 2 x Tx 20, 2 x Tx 25 1 x Tx 30, 1 x Tx 40</p>



Набор SQ SchraubBox "Standard Quality" из 7 частей / SQ SchraubBox "Standard Quality" 7 piezas



Артикул Ref.	Длина (мм) Contenido (mm)	Описание Artículo	Вес (г) Peso (g)
4800	1 магн. держатель 1/4" Ph 1, Ph 2, Pz 1, Pz 2, Fl 0,8 x 5,5-Fl 1,2 x 6,5 1 soporte magnético 1/4" Ph 1, Ph 2, Pz 1, Pz 2, pl 0,8 x 5,5-pl 1,2 x 6,5	SchraubBox STANDARD SchraubBox STANDARD	93,2
4810	1 магн. держатель 1/4" T 10, T 15, T 20, T 25, T 30, T 40 1 soporte magnético 1/4" T 10, T 15, T 20, T 25, T 30, T 40	SchraubBox STANDARD SchraubBox STANDARD	96,1
4820	1 магн. держатель 1/4" Ph 1, Ph 2, Ph 3 Pz 1, Pz 2, Pz 3 1 soporte magnético 1/4" Ph 1, Ph 2, Ph 3 Pz 1, Pz 2, Pz 3	SchraubBox STANDARD SchraubBox STANDARD	96,1

Набор SQ BitBox "Standard Quality" из 7 частей / SQ BitBox "Standard Quality" 7 piezas



Артикул Ref.	Длина (мм) Contenido (mm)	Описание Artículo	Вес (г) Peso (g)
4700	1 магн. держатель 1/4" Ph 1, Ph 2, Pz 1, Pz 2, Fl 0,8 x 5,5-Fl 1,2 x 6,5 1 soporte magnético 1/4" Ph 1, Ph 2, Pz 1, Pz 2, pl 0,8 x 5,5-pl 1,2 x 6,5	BitBox STANDARD BitBox STANDARD	93,2
4710	1 магн. держатель 1/4" T 10, T 15, T 20, T 25, T 30, T 40 1 soporte magnético 1/4" T 10, T 15, T 20, T 25, T 30, T 40	BitBox STANDARD BitBox STANDARD	96,1
4720	1 магн. держатель 1/4" Ph 1, Ph 2, Ph 3 Pz 1, Pz 2, Pz 3 1 soporte magnético 1/4" Ph 1, Ph 2, Ph 3 Pz 1, Pz 2, Pz 3	BitBox STANDARD BitBox STANDARD	96,1





Артикул Ref.	Длина (мм) Contenido (mm)	Описание Artículo	Вес (г) Peso (g)
16502	<p>10 магн. держатель 1/4" 10 адаптеров 1/4" x 1/4" по 10 нас. 32 мм Ph 4, Pz 4 по 20 нас. 50 мм Ph 2, Pz 2 по 10 нас. 25 мм Ph 1, Ph 3 Pz 1, Pz 3 по 20 нас. 25 мм Ph 2, Pz 2 по 10 нас. 25 мм Fl 0,5 x 3,0- Fl 0,6 x 3,5-Fl 0,8 x 4,0- Fl 1,0 x 5,5-Fl 1,2 x 6,5- Fl 1,6 x 8,0</p> <p>10 soportes magnéticos 1/4" 10 adaptadores 1/4" x 1/4" 10 puntas de 32 mm de cada Ph 4, Pz 4 20 puntas de 50 mm de cada Ph 2, Pz 2 10 puntas de 25 mm de cada Ph 1, Pz 3, Pz 1, Pz 3 20 puntas de 25 mm de cada Ph 2, Pz 2 10 puntas de 25 mm de cada pl 0,5 x 3,0-pl 0,6 x 3,5-pl 0,8 x 4,0-pl 1,0 x 5,5-pl 1,2 x 6,5-pl 1,6 x 8,0</p>	<p>USH дисплэй для прилавка II INDUSTRY</p> <p>Dispensador de mostrador II USH INDUSTRY</p>	2169



Артикул Ref.	Длина (мм) Contenido (mm)	Описание Artículo	Вес (г) Peso (g)
16506	<p>по 25 нас. ISOTIN® 1/4" Ph 1, Ph 2, Ph 3 Pz 1, Pz 2, Pz 3 Fl 0,8 x 5,5-Fl 1,2 x 6,5</p> <p>25 puntas ISOTIN® 1/4" de cada Ph 1, Ph 2, Ph 3 Pz 1, Pz 2, Pz 3 pl 0,8 x 5,5-pl 1,2 x 6,5</p>	<p>USH набор для прилавка ISOTIN®</p> <p>Platillo de dinero USH ISOTIN®</p>	1290



Артикул Ref.	Длина (мм) Contenido (mm)	Описание Artículo	Вес (г) Peso (g)
16500	<p>по 25 нас. 1/4" Ph 1, Ph 2, Ph 3 Pz 1, Pz 2, Pz 3 Fl 0,8 x 5,5-Fl 1,2 x 6,5</p> <p>25 puntas 1/4" de cada Ph 1, Ph 2, Ph 3 Pz 1, Pz 2, Pz 3 pl 0,8 x 5,5-pl 1,2 x 6,5</p>	<p>USH набор для прилавка INDUSTRY</p> <p>Platillo de dinero USH INDUSTRY</p>	1290

Артикул Ref.	Длина (мм) Contenido (mm)	Описание Artículo	Вес (г) Peso (g)
16504	<p>10 магн. держатель 1/4" 10 адаптеров 1/4" x 1/4" по 20 нас. 25 мм Ph 2, Pz 2 по 20 нас. 50 мм Ph 2, Pz 2 по 10 нас. 25 мм Ph 1, Ph 3 Pz 1, Pz 3 по 10 нас. 32 мм Ph 4, Pz 4 по 10 нас. 25 мм T 10, T 15 T 20, T 25 T 30, T 40 по 10 нас. 25 мм Fl 0,5 x 3,0- Fl 0,6 x 3,5-Fl 0,8 x 4,0- Fl 1,0 x 5,5-Fl 1,2 x 6,5- Fl 1,6 x 8,0</p> <p>10 soportes magnéticos 1/4" 10 adaptadores 1/4" x 1/4" 20 puntas de 25 mm de cada Ph 2, Pz 2 20 puntas de 50 mm de cada Ph 2, Pz 2 10 puntas de 25 mm de cada Ph 1, Pz 3, Pz 1, Pz 3 10 puntas de 32 mm de cada Ph 4, Pz 4 10 puntas de 25 mm de cada T 10, T 15, T 20, T 25, T 30, T 40 10 puntas de 25 mm de cada pl 0,5 x 3,0-pl 0,6 x 3,5-pl 0,8 x 4,0-pl 1,0 x 5,5-pl 1,2 x 6,5-pl 1,6 x 8,0</p>	<p>USH дисплэй для прилавка III INDUSTRY</p> <p>USH counter-display III INDUSTRY</p>	2920



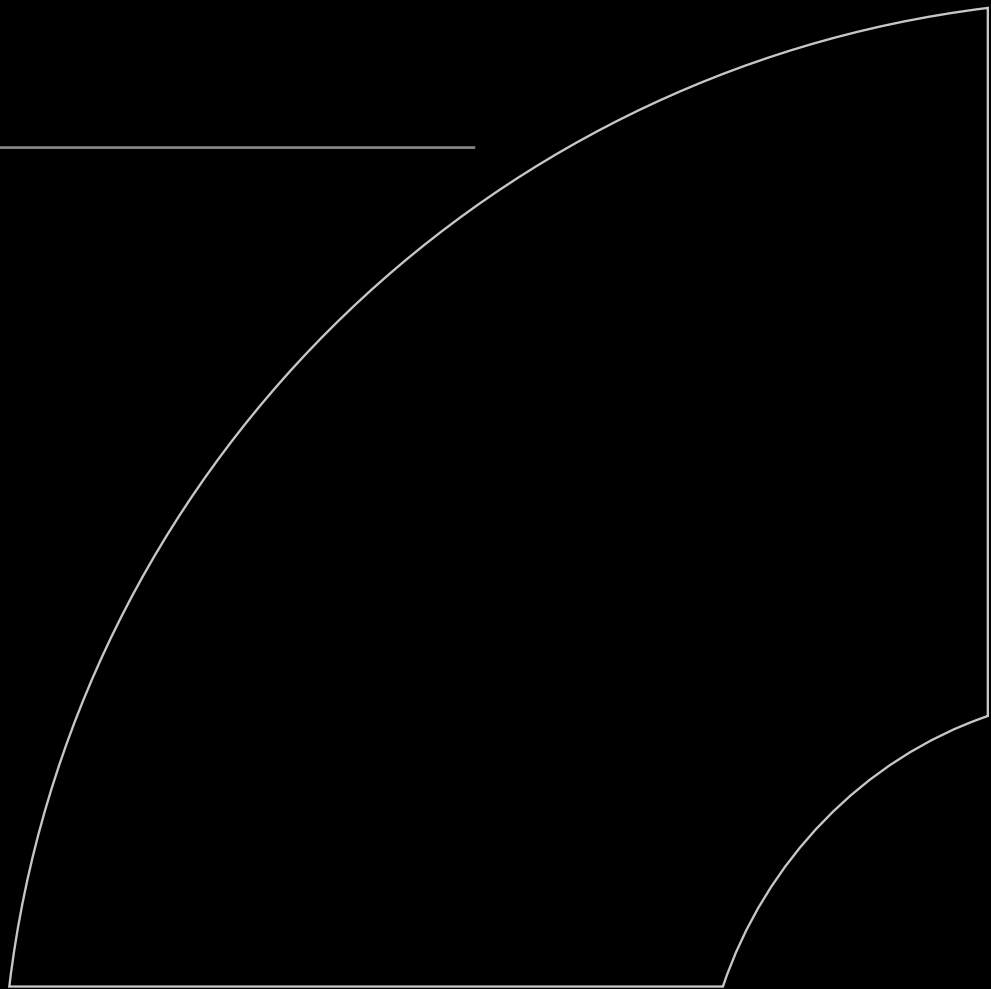

Задача заключается в том, чтобы создать конкурентоспособную презентацию с высокоэффективным влиянием. Преимущество проявляется за счёт высокой частоты оборота при оптимальном распределении и использовании ресурсов. Почти вся продукция может быть упакована в упаковку СО. На последующих страницах вы увидите подбор самой важной продукции. И здесь вы найдёте цветовую систему для различения категорий качеств от "Superior Quality", к "Top Quality" и "High Quality" до "Standard Quality".

El objetivo es una presentación adecuada al mercado con un alto grado de eficacia. El éxito se rige por una frecuencia de rotación elevada con un aprovechamiento óptimo del espacio ocupado. Se pueden comercializar en expositor de autoservicio prácticamente todos los productos individuales. En las siguientes páginas le presentamos una selección de los productos más importantes. También aquí se aplica el sistema de guía por colores para la representación de las distintas calidades de producto. Desde la "Superior Quality" hasta la "Standard Quality", pasando por la "Top Quality" y la "High Quality".

-  Superior Quality
-  Top Quality
-  High Quality
-  Standard Quality

-  Superior Quality
-  Top Quality
-  High Quality
-  Standard Quality



Программа СО (Самообслуживание)

Programa de autoservicio



Torsion / Torsi3n

Артикул Ref.	Содержимое Contenido	Вес (г) Peso (g)
37.701	2 насадки / puntas: Ph 1 ISOGrip Torsion / Torsi3n	16
37.702	2 насадки / puntas: Ph 2 ISOGrip Torsion / Torsi3n	16
37.703	2 насадки / puntas: Ph 3 ISOGrip Torsion / Torsi3n	17



Torsion / Torsi3n

Артикул Ref.	Содержимое Contenido	Вес (г) Peso (g)
27.701	2 насадки / puntas: Ph 1 ISOTIN® Torsion / Torsi3n	16
27.702	2 насадки / puntas: Ph 2 ISOTIN® Torsion / Torsi3n	16
27.703	2 насадки / puntas: Ph 3 ISOTIN® Torsion / Torsi3n	17



Torsion / Torsi3n

Артикул Ref.	Содержимое Contenido	Вес (г) Peso (g)
17.701	2 насадки / puntas: Ph 1 Torsion / Torsi3n	16
17.702	2 насадки / puntas: Ph 2 Torsion / Torsi3n	16
17.703	2 насадки / puntas: Ph 3 Torsion / Torsi3n	17



Артикул Ref.	Содержимое Contenido	Вес (г) Peso (g)
US11110-025-01/SB	2 насадки / puntas: Ph 1	16
US11110-025-02/SB	2 насадки / puntas: Ph 2	16
US11110-025-03/SB	2 насадки / puntas: Ph 3	16

Torsion / Torsión

Артикул Ref.	Содержимое Contenido	Вес (г) Peso (g)
37.710	2 насадки / puntas: Pz 1 ISOGrip Torsion / Torsión	16
37.711	2 насадки / puntas: Pz 2 ISOGrip Torsion / Torsión	16
37.712	2 насадки / puntas: Pz 3 ISOGrip Torsion / Torsión	17



Torsion / Torsión

Артикул Ref.	Содержимое Contenido	Вес (г) Peso (g)
27.710	2 насадки / puntas: Pz 1 ISOTIN® Torsion / Torsión	16
27.711	2 насадки / puntas: Pz 2 ISOTIN® Torsion / Torsión	16
27.712	2 насадки / puntas: Pz 3 ISOTIN® Torsion / Torsión	17



Torsion / Torsión

Артикул Ref.	Содержимое Contenido	Вес (г) Peso (g)
17.710	2 насадки / puntas: Pz 1 Torsion / Torsión	16
17.711	2 насадки / puntas: Pz 2 Torsion / Torsión	16
17.712	2 насадки / puntas: Pz 3 Torsion / Torsión	17



Артикул Ref.	Содержимое Contenido	Вес (г) Peso (g)
US11210-025-01/SB	2 насадки / puntas: Pz 1	16
US11210-025-02/SB	2 насадки / puntas: Pz 2	16
US11210-025-03/SB	2 насадки / puntas: Pz 3	16



Torsion / Torsión



Артикул Ref.	Содержимое Contenido	Вес (r) Peso (g)
37.793	2 насадки / puntas: T 10 ISOGRIP Torsion / Torsión	15
37.794	2 насадки / puntas: T 15 ISOGRIP Torsion / Torsión	15
37.795	2 насадки / puntas: T 20 ISOGRIP Torsion / Torsión	15
37.796	2 насадки / puntas: T 25 ISOGRIP Torsion / Torsión	16
37.797	2 насадки / puntas: T 27 ISOGRIP Torsion / Torsión	16
37.798	2 насадки / puntas: T 30 ISOGRIP Torsion / Torsión	17
37.799	2 насадки / puntas: T 40 ISOGRIP Torsion / Torsión	18

Torsion / Torsión



Артикул Ref.	Содержимое Contenido	Вес (r) Peso (g)
27.793	2 насадки / puntas: T 10 ISOTIN® Torsion / Torsión	15
27.794	2 насадки / puntas: T 15 ISOTIN® Torsion / Torsión	15
27.795	2 насадки / puntas: T 20 ISOTIN® Torsion / Torsión	15
27.796	2 насадки / puntas: T 25 ISOTIN® Torsion / Torsión	16
27.797	2 насадки / puntas: T 27 ISOTIN® Torsion / Torsión	16
27.798	2 насадки / puntas: T 30 ISOTIN® Torsion / Torsión	17
27.799	2 насадки / puntas: T 40 ISOTIN® Torsion / Torsión	18

Torsion / Torsión



Артикул Ref.	Содержимое Contenido	Вес (r) Peso (g)
17.793	2 насадки / puntas: T 10 Torsion / Torsión	15
17.794	2 насадки / puntas: T 15 Torsion / Torsión	15
17.795	2 насадки / puntas: T 20 Torsion / Torsión	15
17.796	2 насадки / puntas: T 25 Torsion / Torsión	16
17.797	2 насадки / puntas: T 27 Torsion / Torsión	16
17.798	2 насадки / puntas: T 30 Torsion / Torsión	17
17.799	2 насадки / puntas: T 40 Torsion / Torsión	18



Артикул Ref.	Содержимое Contenido	Вес (r) Peso (g)
US11310-025-10/SB	2 насадки / puntas: T 10	15
US11310-025-15/SB	2 насадки / puntas: T 15	15
US11310-025-20/SB	2 насадки / puntas: T 20	15
US11310-025-25/SB	2 насадки / puntas: T 25	16
US11310-025-30/SB	2 насадки / puntas: T 30	17
US11310-025-40/SB	2 насадки / puntas: T 40	18

Torsion / Torsión

Артикул Ref.	Содержимое Contenido	Вес (г) Peso (g)
37.694	2 насадки / puntas: FI/pl 0,6 x 4,5	15
37.695	2 насадки / puntas: FI/pl 0,8 x 5,5	16
37.696	2 насадки / puntas: FI/pl 1,0 x 5,5	17
37.697	2 насадки / puntas: FI/pl 1,2 x 6,5	18

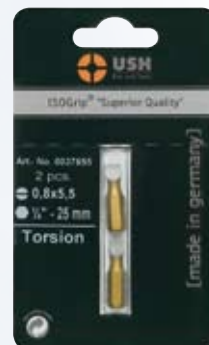

Torsion / Torsión

Артикул Ref.	Содержимое Contenido	Вес (г) Peso (g)
27.694	2 насадки / puntas: FI/pl 0,6 x 4,5	15
27.695	2 насадки / puntas: FI/pl 0,8 x 5,5	16
27.696	2 насадки / puntas: FI/pl 1,0 x 5,5	17
27.697	2 насадки / puntas: FI/pl 1,2 x 6,5	18



Torsion / Torsión

Артикул Ref.	Содержимое Contenido	Вес (г) Peso (g)
17.694	2 насадки / puntas: FI/pl 0,6 x 4,5 Torsion / Torsión	15
17.695	2 насадки / puntas: FI/pl 0,8 x 5,5 Torsion / Torsión	16
17.696	2 насадки / puntas: FI/pl 1,0 x 5,5 Torsion / Torsión	17
17.697	2 насадки / puntas: FI/pl 1,2 x 6,5 Torsion / Torsión	18



Артикул Ref.	Содержимое Contenido	Вес (г) Peso (g)
US11510-025-0530/SB	2 насадки / puntas: FI/pl 0,5 x 3,0	14
US11510-025-0645/SB	2 насадки / puntas: FI/pl 0,6 x 4,5	14
US11510-025-0855/SB	2 насадки / puntas: FI/pl 0,8 x 5,5	15
US11510-025-1055/SB	2 насадки / puntas: FI/pl 1,0 x 5,5	16
US11510-025-1265/SB	2 насадки / puntas: FI/pl 1,2 x 6,5	16
US11510-025-1280/SB	2 насадки / puntas: FI/pl 1,6 x 8,0	17





Артикул Ref.	Содержимое Contenido	Описание Artículo	Вес (г) Peso (g)
17.070	Fl 0,8 x 5,5- Fl 1,2 x 6,5 Ph 1, Ph 2, Pz 1, Pz 2 Torsion pl 0,8 x 5,5- pl 1,2 x 6,5 Ph 1, Ph 2, Pz 1, Pz 2 Torsión	USH ассортимент насадок Surtido de puntas USH	42



Артикул Ref.	Содержимое Contenido	Вес (г) Peso (g)
US11110-050-01/SB	2 насадки / puntas: Ph 1-50 мм / mm	17
US11110-050-02/SB	2 насадки / puntas: Ph 2-50 мм / mm	18
US11110-050-03/SB	2 насадки / puntas: Ph 3-50 мм / mm	18
US11210-050-01/SB	2 насадки / puntas: Pz 1-50 мм / mm	17
US11210-050-02/SB	2 насадки / puntas: Pz 2-50 мм / mm	18
US11210-050-03/SB	2 насадки / puntas: Pz 3-50 мм / mm	18



Артикул Ref.	Содержимое Contenido	Вес (г) Peso (g)
US11120-050-01/SB	2 насадки / puntas: Ph 1-50 мм / mm, 1/4" E	17
US11120-050-02/SB	2 насадки / puntas: Ph 2-50 мм / mm, 1/4" E	18
US11120-050-03/SB	2 насадки / puntas: Ph 3-50 мм / mm, 1/4" E	18
US11220-050-01/SB	2 насадки / puntas: Pz 1-50 мм / mm, 1/4" E	17
US11220-050-02/SB	2 насадки / puntas: Pz 2-50 мм / mm, 1/4" E	18
US11220-050-03/SB	2 насадки / puntas: Pz 3-50 мм / mm, 1/4" E	18



Артикул Ref.	Содержимое Contenido	Описание Artículo	Вес (г) Peso (g)
US21510-060/SB	Ph 1 + Fl 4,0 мм Ph 2 + Fl 5,5 мм Ph 3 + Fl 6,5 мм Ph 1 + pl 4,0 mm Ph 2 + pl 5,5 mm Ph 3 + pl 6,5 mm	USH ассортимент насадок Surtido de puntas USH	49

Артикул Ref.	Содержимое Contenido	Описание Artículo	Вес (г) Peso (g)
US21520-060/SB	Pz 1 + Fl 4,0 мм Pz 2 + Fl 5,5 мм Pz 3 + Fl 6,5 мм Pz 1 + pl 4,0 мм Pz 2 + pl 5,5 мм Pz 3 + pl 6,5 мм	USH ассортимент насадок Surtido de puntas USH	49



Артикул Ref.	Содержимое Contenido	Описание Artículo	Вес (г) Peso (g)
US11310-025/SB	T 6, T 7, T 8, T 9, T 10, T 15, T 20, T 25, T 27, T 30, T 40 T 6, T 7, T 8, T 9, T 10, T 15, T 20, T 25, T 27, T 30, T 40	USH ассортимент насадок Tx Surtido de puntas Tx USH	64



Артикул Ref.	Содержимое Contenido	Описание Artículo	Вес (г) Peso (g)
17.152	Магн. держатель 1/4" Ph 1, Ph 2, Ph 3, Pz 1, Pz 2, Pz 3, Fl 0,5 x 3,0, Fl 0,6 x 3,5, Fl 0,6 x 4,5, Fl 0,8 x 5,5, Fl 1,2 x 6,5, Fl 1,6 x 8,0 Torsion Спиральное сверло HSS 3 мм привод 1/4", для предварительного сверления Soporte magnético 1/4" Ph 1, Ph 2, Ph 3, Pz 1, Pz 2, Pz 3, sl 0,5 x 3,0, pl 0,6 x 3,5, pl 0,6 x 4,5, pl 0,8 x 5,5, pl 1,2 x 6,5, pl 1,6 x 8,0 Torsión Broca espiral HSS 3 mm Accionamiento 1/4", para taladro previo	Набор USH Multi BitBox USH Multi BitBox	180





Артикул Ref.	Содержимое Contenido	Описание Artículo	Вес (г) Peso (g)
17.450	1/4", DIN 3126 E 6,3	Магн. держатель FoX	44
	1/4", DIN 3126 E 6,3	Soporte magnético FoX	



Артикул Ref.	Содержимое Contenido	Описание Artículo	Вес (г) Peso (g)
17.026	1/4", DIN 3126 E 6,3	Магн. держатель BiG	27
	1/4", DIN 3126 E 6,3	Soporte magnético BiG	



Артикул Ref.	Содержимое Contenido	Описание Artículo	Вес (г) Peso (g)
17.050	1/4", DIN 3126 E 6,3	Магн. держатель 1/4"	27
	1/4", DIN 3126 E 6,3	Soporte magnético 1/4"	



Артикул Ref.	Содержимое/описание Contenido/descripción	Вес (г) Peso (g)
17.170	Держатель с регулируемой глубиной для гипсокартонных плит и других мягких материалов, привод 1/4", с магнитом и одной насадкой Ph 2	45
	Distanciador con profundidad de atornillamiento ajustable para placas de yeso encartonado y otros materiales blandos, accionamiento 1/4", imán, 1 punta Ph 2	

Артикул Ref.	Содержимое Contenido	Описание Artículo	Вес (г) Peso (g)
US71111-060-10/SB	1/4", DIN 3126 E 6,3 1/4", DIN 3126 E 6,3	Магн. держатель 1/4" Soporte magnético 1/4"	27



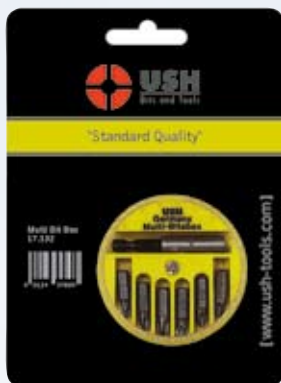

Артикул Ref.	Содержимое Contenido	Описание Artículo	Вес (г) Peso (g)
US0004790/SB	<p>Магн. держатель 1/4" Ph 1, Ph 2, Ph 3, Pz 1, Pz 2, Pz 3, Fl 0,5 x 3,0, Fl 0,6 x 3,5, Fl 0,6 x 4,5, Fl 0,8 x 5,5, Fl 1,2 x 6,5, Fl 1,6 x 8,0 Спиральное сверло HSS 3 мм привод 1/4", для предварительного засверливания</p> <p>Soporte magnético 1/4" Ph 1, Ph 2, Ph 3, Pz 1, Pz 2, Pz 3, sl. 0,5 x 3,0, pl 0,6 x 3,5, pl 0,6 x 4,5, pl 0,8 x 5,5, pl 1,2 x 6,5, pl 1,6 x 8,0; Broca espiral HSS 3 mm Accionamiento 1/4", para taladro previo</p>	<p>USH набор Multi BitBox</p> <p>USH Multi BitBox</p>	180

Артикул Ref.	Внутр.-6 гран. Hexágono interior	Описание Artículo	Вес (г) Peso (g)	Длина (мм) Longitud (mm)
17.010	1/4", с магнитом 1/4", imán	Отвёртка Mango	115	130



Артикул Ref.	Внутр.-6 гран. Hexágono interior	Описание Artículo	Вес (г) Peso (g)	Длина (мм) Longitud (mm)
17.015	1/4", с магнитом 1/4", imán	Отвёртка Mango	204	270



Артикул Ref.	Внутр.-6 гран. Hexágono interior	Описание Artículo	Вес (г) Peso (g)	Длина (мм) Longitud (mm)
17.030	1/4", с магнитом по 1 нас.: Ph 1, Ph 2, Pz 1, Pz 2, Fl 0,8 x 5,5-Fl 1,2 x 6,5 1/4", imán 1 punta de cada: Ph 1, Ph 2, Pz 1, Pz 2, pl 0,8 x 5,5-pl 1,2 x 6,5	Отвёртка с магазином Mango cargador	225	230



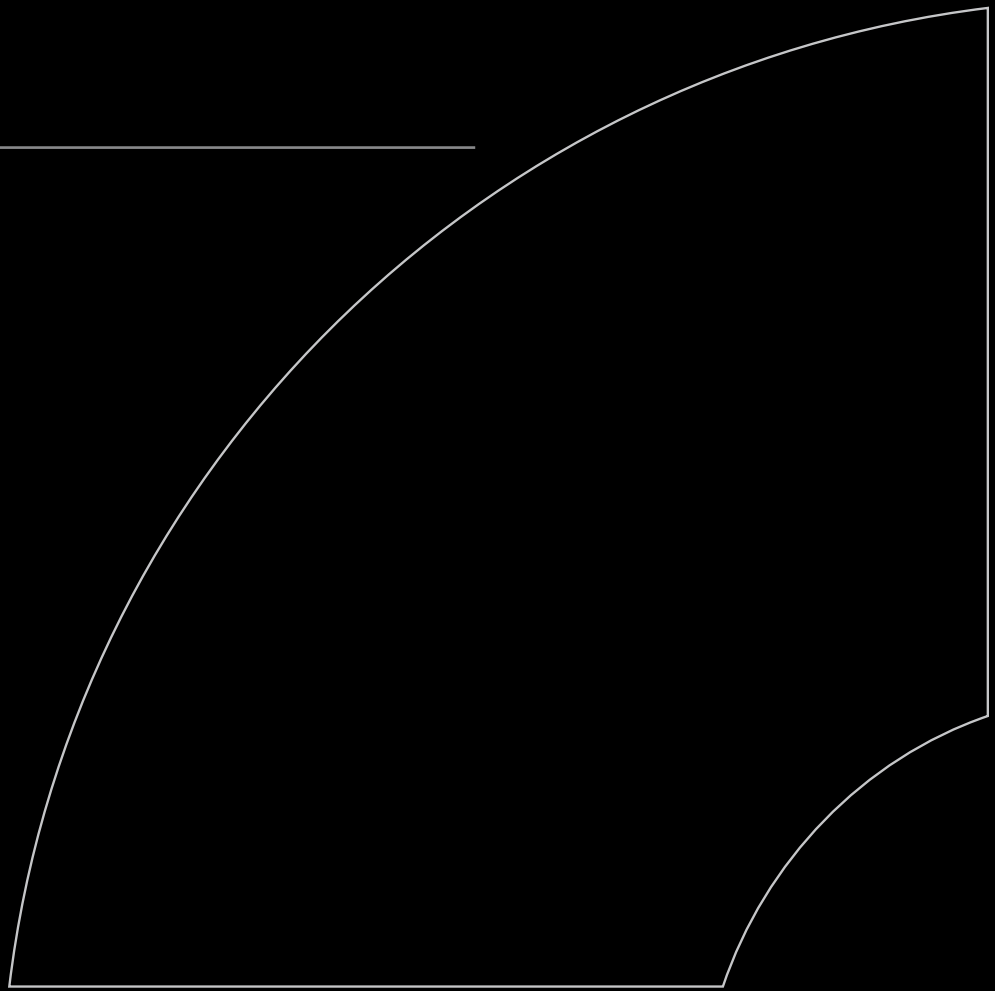

SYS Депот ориентируется на потребности профессиональных или менее профессиональных потребителей. Как в программе CO, так и здесь важна конкурентоспособная презентация с высокоэффективным влиянием, при котором содержимое отвечает всем требованиям профессионального потребителя. Это, в свою очередь, влияет на снижение затрат на упаковку. И мы не были бы компанией USH, если бы и в данном случае не употребили бы цветовую систему для различения категорий качества.

El SYSDepot se dirige a los grupos de consumidores denominados semiprofesionales o profesionales. Por un lado, al igual que en el programa de autoservicio, también aquí se contempla como objetivo prioritario la presentación adecuada al mercado con un alto grado de eficacia, con unas cantidades de contenido adaptadas al grupo de consumidores profesional. Esto conduce, a su vez, a una degesión de los costes de envasado. Y no seríamos USH si no se aplicara también aquí el sistema de guía por colores para la calidad.

- Superior Quality
- Top Quality
- High Quality
- Standard Quality

- Superior Quality
- Top Quality
- High Quality
- Standard Quality



SYSDепот

SYSDepot

1 магнитный держатель в пластмассовой упаковке / 1 soporte magnético en un envase de plástico



SYSДепот Оснащение Dotación del SYSDepot	Артикул Ref.
SYSBox, 1 x магн. держатель FoX SYSBox, 1 x soporte magnético FoX	USA 0010450



SYSДепот Оснащение Dotación del SYSDepot	Артикул Ref.
SYSBox, 1 x магн. держатель BiG SYSBox, 1 x soporte magnético BiG	USA 0015025



SYSДепот Оснащение Dotación del SYSDepot	Артикул Ref.
SYSBox, 1 x магн. держатель QuickLock SYSBox, 1 x soporte magnético QuickLock	USA 0010350



SYSДепот Оснащение Dotación del SYSDepot	Артикул Ref.
SYSBox, 1 x магн. держатель SYSBox, 1 x soporte magnético	USA 0015008



SYSДепот Оснащение Dotación del SYSDepot	Артикул Ref.
SYSBox, 1 x магн. держатель SYSBox, 1 x soporte magnético	USA71111-060-10



5 насадок в пластмассовой упаковке / 5 puntas en un envase de plástico

Torsion
Torsión



SYSДепот Оснащение Dotación del SYSDepot	Артикул Ref.
SYSBox, 5 x Ph 1 - 25 мм / mm ISOgrip Torsion / Torsión	USE 0032341
SYSBox, 5 x Ph 2 - 25 мм / mm ISOgrip Torsion / Torsión	USE 0032342
SYSBox, 5 x Ph 3 - 25 мм / mm ISOgrip Torsion / Torsión	USE 0032344

Torsion
Torsión



SYSДепот Оснащение Dotación del SYSDepot	Артикул Ref.
SYSBox, 5 x Ph 1 - 25 мм / mm ISOTIN® Torsion / Torsión	USE 0022341
SYSBox, 5 x Ph 2 - 25 мм / mm ISOTIN® Torsion / Torsión	USE 0022342
SYSBox, 5 x Ph 3 - 25 мм / mm ISOTIN® Torsion / Torsión	USE 0022344

Torsion
Torsión

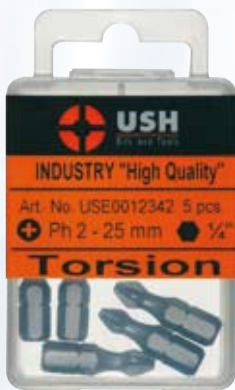

SYSДепот Оснащение Dotación del SYSDepot	Артикул Ref.
SYSBox, 5 x Ph 1 - 25 мм / mm Torsion / Torsión	USE 0012341
SYSBox, 5 x Ph 2 - 25 мм / mm Torsion / Torsión	USE 0012342
SYSBox, 5 x Ph 3 - 25 мм / mm Torsion / Torsión	USE 0012343



SYSДепот Оснащение Dotación del SYSDepot	Артикул Ref.
SYSBox, 5 x Ph 1 - 25 мм / mm	USE 11110-025-01
SYSBox, 5 x Ph 2 - 25 мм / mm	USE 11110-025-02
SYSBox, 5 x Ph 3 - 25 мм / mm	USE 11110-025-03

SYSДепот Оснащение Dotación del SYSDepot	Артикул Ref.
SYSBox, 5 x Pz 1 - 25 мм / mm ISOgrip Torsion / Torsión	USE 0032360
SYSBox, 5 x Pz 2 - 25 мм / mm ISOgrip Torsion / Torsión	USE 0032361
SYSBox, 5 x Pz 3 - 25 мм / mm ISOgrip Torsion / Torsión	USE 0032362



Torsion
Torsión

SYSДепот Оснащение Dotación del SYSDepot	Артикул Ref.
SYSBox, 5 x Pz 1 - 25 мм / mm ISOTIN® Torsion / Torsión	USE 0022360
SYSBox, 5 x Pz 2 - 25 мм / mm ISOTIN® Torsion / Torsión	USE 0022361
SYSBox, 5 x Pz 3 - 25 мм / mm ISOTIN® Torsion / Torsión	USE 0022362



Torsion
Torsión

SYSДепот Оснащение Dotación del SYSDepot	Артикул Ref.
SYSBox, 5 x Pz 1 - 25 мм / mm Torsion / Torsión	USE 0012360
SYSBox, 5 x Pz 2 - 25 мм / mm Torsion / Torsión	USE 0012361
SYSBox, 5 x Pz 3 - 25 мм / mm Torsion / Torsión	USE 0012362



Torsion
Torsión

SYSДепот Оснащение Dotación del SYSDepot	Артикул Ref.
SYSBox, 5 x Pz 1 - 25 мм / mm	USE 11210-025-01
SYSBox, 5 x Pz 2 - 25 мм / mm	USE 11210-025-02
SYSBox, 5 x Pz 3 - 25 мм / mm	USE 11210-025-03



79

Torsion
Torsión



SYSДепот Оснащение Dotación del SYSDepot	Артикул Ref.
SYSBox, 5 x T 10 - 25 мм / mm ISOgrip Torsion / Torsión	USE 0032393
SYSBox, 5 x T 15 - 25 мм / mm ISOgrip Torsion / Torsión	USE 0032394
SYSBox, 5 x T 20 - 25 мм / mm ISOgrip Torsion / Torsión	USE 0032395
SYSBox, 5 x T 25 - 25 мм / mm ISOgrip Torsion / Torsión	USE 0032396
SYSBox, 5 x T 30 - 25 мм / mm ISOgrip Torsion / Torsión	USE 0032398
SYSBox, 5 x T 40 - 25 мм / mm ISOgrip Torsion / Torsión	USE 0032399

Torsion
Torsión



SYSДепот Оснащение Dotación del SYSDepot	Артикул Ref.
SYSBox, 5 x T 10 - 25 мм / mm ISOTIN® Torsion / Torsión	USE 0022393
SYSBox, 5 x T 15 - 25 мм / mm ISOTIN® Torsion / Torsión	USE 0022394
SYSBox, 5 x T 20 - 25 мм / mm ISOTIN® Torsion / Torsión	USE 0022395
SYSBox, 5 x T 25 - 25 мм / mm ISOTIN® Torsion / Torsión	USE 0022396
SYSBox, 5 x T 30 - 25 мм / mm ISOTIN® Torsion / Torsión	USE 0022398
SYSBox, 5 x T 40 - 25 мм / mm ISOTIN® Torsion / Torsión	USE 0022399

Torsion
Torsión

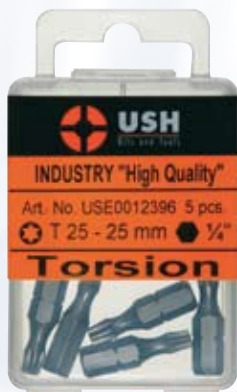

SYSДепот Оснащение Dotación del SYSDepot	Артикул Ref.
SYSBox, 5 x T 10 - 25 мм / mm Torsion / Torsión	USE 0012393
SYSBox, 5 x T 15 - 25 мм / mm Torsion / Torsión	USE 0012394
SYSBox, 5 x T 20 - 25 мм / mm Torsion / Torsión	USE 0012395
SYSBox, 5 x T 25 - 25 мм / mm Torsion / Torsión	USE 0012396
SYSBox, 5 x T 27 - 25 мм / mm Torsion / Torsión	USE 0012397
SYSBox, 5 x T 30 - 25 мм / mm Torsion / Torsión	USE 0012398
SYSBox, 5 x T 40 - 25 мм / mm Torsion / Torsión	USE 0012399



SYSДепот Оснащение Dotación del SYSDepot	Артикул Ref.
SYSBox, 5 x T 10 - 25 мм / mm	USE 11310-025-10
SYSBox, 5 x T 15 - 25 мм / mm	USE 11310-025-15
SYSBox, 5 x T 20 - 25 мм / mm	USE 11310-025-20
SYSBox, 5 x T 25 - 25 мм / mm	USE 11310-025-25
SYSBox, 5 x T 27 - 25 мм / mm	USE 11310-025-27
SYSBox, 5 x T 30 - 25 мм / mm	USE 11310-025-30
SYSBox, 5 x T 40 - 25 мм / mm	USE 11310-025-40

SYSДепот Оснащение Dotación del SYSDepot	Артикул Ref.
SYSBox, 5 x Ph 1 - 50 мм / mm Torsion / Torsión	USE 0313621
SYSBox, 5 x Ph 2 - 50 мм / mm Torsion / Torsión	USE 0313622
SYSBox, 5 x Ph 3 - 50 мм / mm Torsion / Torsión	USE 0313623



Torsion
Torsión

SYSДепот Оснащение Dotación del SYSDepot	Артикул Ref.
SYSBox, 5 x Ph 1 - 50 мм / mm Torsion / Torsión	USE 0213621
SYSBox, 5 x Ph 2 - 50 мм / mm Torsion / Torsión	USE 0213622
SYSBox, 5 x Ph 3 - 50 мм / mm Torsion / Torsión	USE 0213623



Torsion
Torsión

SYSДепот Оснащение Dotación del SYSDepot	Артикул Ref.
SYSBox, 5 x Ph 1 - 50 мм / mm Torsion / Torsión	USE 0013621
SYSBox, 5 x Ph 2 - 50 мм / mm Torsion / Torsión	USE 0013622
SYSBox, 5 x Ph 3 - 50 мм / mm Torsion / Torsión	USE 0013623



Torsion
Torsión

SYSДепот Оснащение Dotación del SYSDepot	Артикул Ref.
SYSBox, 5 x Ph 1 - 50 мм / mm	USE 11120-050-01
SYSBox, 5 x Ph 2 - 50 мм / mm	USE 11120-050-02
SYSBox, 5 x Ph 3 - 50 мм / mm	USE 11120-050-03



Torsion

Torsion
Torsión



SYSДепот Оснащение Dotación del SYSDepot	Артикул Ref.
SYSBox, 5 x Pz 1 - 50 мм / mm Torsion / Torsión	USE 0313630
SYSBox, 5 x Pz 2 - 50 мм / mm Torsion / Torsión	USE 0313631
SYSBox, 5 x Pz 3 - 50 мм / mm Torsion / Torsión	USE 0313632

Torsion
Torsión



SYSДепот Оснащение Dotación del SYSDepot	Артикул Ref.
SYSBox, 5 x Pz 1 - 50 мм / mm Torsion / Torsión	USE 0213630
SYSBox, 5 x Pz 2 - 50 мм / mm Torsion / Torsión	USE 0213631
SYSBox, 5 x Pz 3 - 50 мм / mm Torsion / Torsión	USE 0213632

Torsion
Torsión



SYSДепот Оснащение Dotación del SYSDepot	Артикул Ref.
SYSBox, 5 x Pz 1 - 50 мм / mm Torsion / Torsión	USE 0013630
SYSBox, 5 x Pz 2 - 50 мм / mm Torsion / Torsión	USE 0013631
SYSBox, 5 x Pz 3 - 50 мм / mm Torsion / Torsión	USE 0013632



SYSДепот Оснащение Dotación del SYSDepot	Артикул Ref.
SYSBox, 5 x Pz 1 - 50 мм / mm	USE 11220-050-01
SYSBox, 5 x Pz 2 - 50 мм / mm	USE 11220-050-02
SYSBox, 5 x Pz 3 - 50 мм / mm	USE 11220-050-03

SYSДепот Оснащение Dotación del SYSDepot	Артикул Ref.
SYSBox, 5 x T 10 - 50 мм / mm Torsion / Torsión	USE 0303654
SYSBox, 5 x T 15 - 50 мм / mm Torsion / Torsión	USE 0303655
SYSBox, 5 x T 20 - 50 мм / mm Torsion / Torsión	USE 0303656
SYSBox, 5 x T 25 - 50 мм / mm Torsion / Torsión	USE 0303657
SYSBox, 5 x T 30 - 50 мм / mm Torsion / Torsión	USE 0303659
SYSBox, 5 x T 40 - 50 мм / mm Torsion / Torsión	USE 0303660



Torsion
Torsión

SYSДепот Оснащение Dotación del SYSDepot	Артикул Ref.
SYSBox, 5 x T 10 - 50 мм / mm Torsion / Torsión	USE 0203654
SYSBox, 5 x T 15 - 50 мм / mm Torsion / Torsión	USE 0203655
SYSBox, 5 x T 20 - 50 мм / mm Torsion / Torsión	USE 0203656
SYSBox, 5 x T 25 - 50 мм / mm Torsion / Torsión	USE 0203657
SYSBox, 5 x T 30 - 50 мм / mm Torsion / Torsión	USE 0203659
SYSBox, 5 x T 40 - 50 мм / mm Torsion / Torsión	USE 0203660



Torsion
Torsión

SYSДепот Оснащение Dotación del SYSDepot	Артикул Ref.
SYSBox, 5 x T 10 - 50 мм / mm Torsion / Torsión	USE 0103654
SYSBox, 5 x T 15 - 50 мм / mm Torsion / Torsión	USE 0103655
SYSBox, 5 x T 20 - 50 мм / mm Torsion / Torsión	USE 0103656
SYSBox, 5 x T 25 - 50 мм / mm Torsion / Torsión	USE 0103657
SYSBox, 5 x T 30 - 50 мм / mm Torsion / Torsión	USE 0103659
SYSBox, 5 x T 40 - 50 мм / mm Torsion / Torsión	USE 0103660

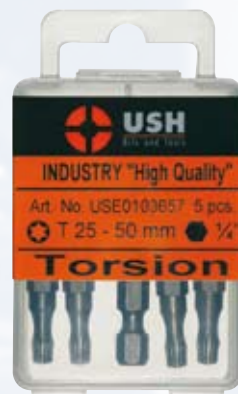

Torsion
Torsión

SYSДепот Оснащение Dotación del SYSDepot	Артикул Ref.
SYSBox, 5 x T 10 - 50 мм / mm	USE 11320-050-10
SYSBox, 5 x T 15 - 50 мм / mm	USE 11320-050-15
SYSBox, 5 x T 20 - 50 мм / mm	USE 11320-050-20
SYSBox, 5 x T 25 - 50 мм / mm	USE 11320-050-25
SYSBox, 5 x T 30 - 50 мм / mm	USE 11320-050-30
SYSBox, 5 x T 40 - 50 мм / mm	USE 11320-050-40



●

Torsion
Torsión



SYSДепот Оснащение Dotación del SYSDepot	Артикул Ref.
SYSBox, 5 x FI / pl 0,6 x 4,5 - 25 мм / mm Torsion / Torsión	USE 0112303
SYSBox, 5 x FI / pl 0,8 x 5,5 - 25 мм / mm Torsion / Torsión	USE 0112305
SYSBox, 5 x FI / pl 1,2 x 6,5 - 25 мм / mm Torsion / Torsión	USE 0112307



SYSДепот Оснащение Dotación del SYSDepot	Артикул Ref.
SYSBox, 5 x FI / pl 0,6 x 4,5 - 25 мм / mm	USE 11510-025-0645
SYSBox, 5 x FI / pl 0,8 x 4,0 - 25 мм / mm	USE 11510-025-0840
SYSBox, 5 x FI / pl 0,8 x 5,5 - 25 мм / mm	USE 11510-025-0855
SYSBox, 5 x FI / pl 1,0 x 5,5 - 25 мм / mm	USE 11510-025-1055
SYSBox, 5 x FI / pl 1,2 x 6,5 - 25 мм / mm	USE 11510-025-1265



SYSДепот Оснащение Dotación del SYSDepot	Артикул Ref.
SYSBox, 5 x SW / hex 2,0 - 25 мм / mm	USE 11410-025-20
SYSBox, 5 x SW / hex 3,0 - 25 мм / mm	USE 11410-025-30
SYSBox, 5 x SW / hex 4,0 - 25 мм / mm	USE 11410-025-40
SYSBox, 5 x SW / hex 5,0 - 25 мм / mm	USE 11410-025-50
SYSBox, 5 x SW / hex 6,0 - 25 мм / mm	USE 11410-025-60
SYSBox, 5 x SW / hex 8,0 - 25 мм / mm	USE 11410-025-80

10 насадок в пластмассовой упаковке / 10 puntas en un envase de plástico



Пример оснастки
Representación de ejemplo

SYSДепот Оснащение Dotación del SYSDepot	Артикул Ref.
SYSBox, 10 x Ph 1 - 25 мм / mm	USG 0012341
SYSBox, 10 x Ph 2 - 25 мм / mm	USG 0012342
SYSBox, 10 x Ph 3 - 25 мм / mm	USG 0012343
SYSBox, 10 x Pz 1 - 25 мм / mm	USG 0012360
SYSBox, 10 x Pz 2 - 25 мм / mm	USG 0012361
SYSBox, 10 x Pz 3 - 25 мм / mm	USG 0012362
SYSBox, 10 x T 10 - 25 мм / mm	USG 0012393
SYSBox, 10 x T 15 - 25 мм / mm	USG 0012394
SYSBox, 10 x T 20 - 25 мм / mm	USG 0012395
SYSBox, 10 x T 25 - 25 мм / mm	USG 0012396
SYSBox, 10 x T 27 - 25 мм / mm	USG 0012397
SYSBox, 10 x T 30 - 25 мм / mm	USG 0012398
SYSBox, 10 x T 40 - 25 мм / mm	USG 0012399
SYS Box, 10 x Fl / pl 0,6 x 4,5 - 25 мм / mm	USG 0112303
SYS Box, 10 x Fl / pl 0,8 x 5,5 - 25 мм / mm	USG 0112305
SYS Box, 10 x Fl / pl 1,2 x 6,5 - 25 мм / mm	USG 0112307
SYSBox, 10 x Ph 1 - 50 мм / mm	USG 0013621
SYSBox, 10 x Ph 2 - 50 мм / mm	USG 0013622
SYSBox, 10 x Ph 3 - 50 мм / mm	USG 0013623
SYSBox, 10 x Pz 1 - 50 мм / mm	USG 0013630
SYSBox, 10 x Pz 2 - 50 мм / mm	USG 0013631
SYSBox, 10 x Pz 3 - 50 мм / mm	USG 0013632
SYSBox, 10 x Ph 1 - 25 мм / mm ISOTIN®	USG 0022341
SYSBox, 10 x Ph 2 - 25 мм / mm ISOTIN®	USG 0022342
SYSBox, 10 x Ph 3 - 25 мм / mm ISOTIN®	USG 0022344
SYSBox, 10 x Pz 1 - 25 мм / mm ISOTIN®	USG 0022360
SYSBox, 10 x Pz 2 - 25 мм / mm ISOTIN®	USG 0022361
SYSBox, 10 x Pz 3 - 25 мм / mm ISOTIN®	USG 0022362
SYSBox, 10 x T 10 - 25 мм / mm ISOTIN®	USG 0022393
SYSBox, 10 x T 15 - 25 мм / mm ISOTIN®	USG 0022394
SYSBox, 10 x T 20 - 25 мм / mm ISOTIN®	USG 0022395
SYSBox, 10 x T 25 - 25 мм / mm ISOTIN®	USG 0022396
SYSBox, 10 x T 30 - 25 мм / mm ISOTIN®	USG 0022398
SYSBox, 10 x T 40 - 25 мм / mm ISOTIN®	USG 0022399

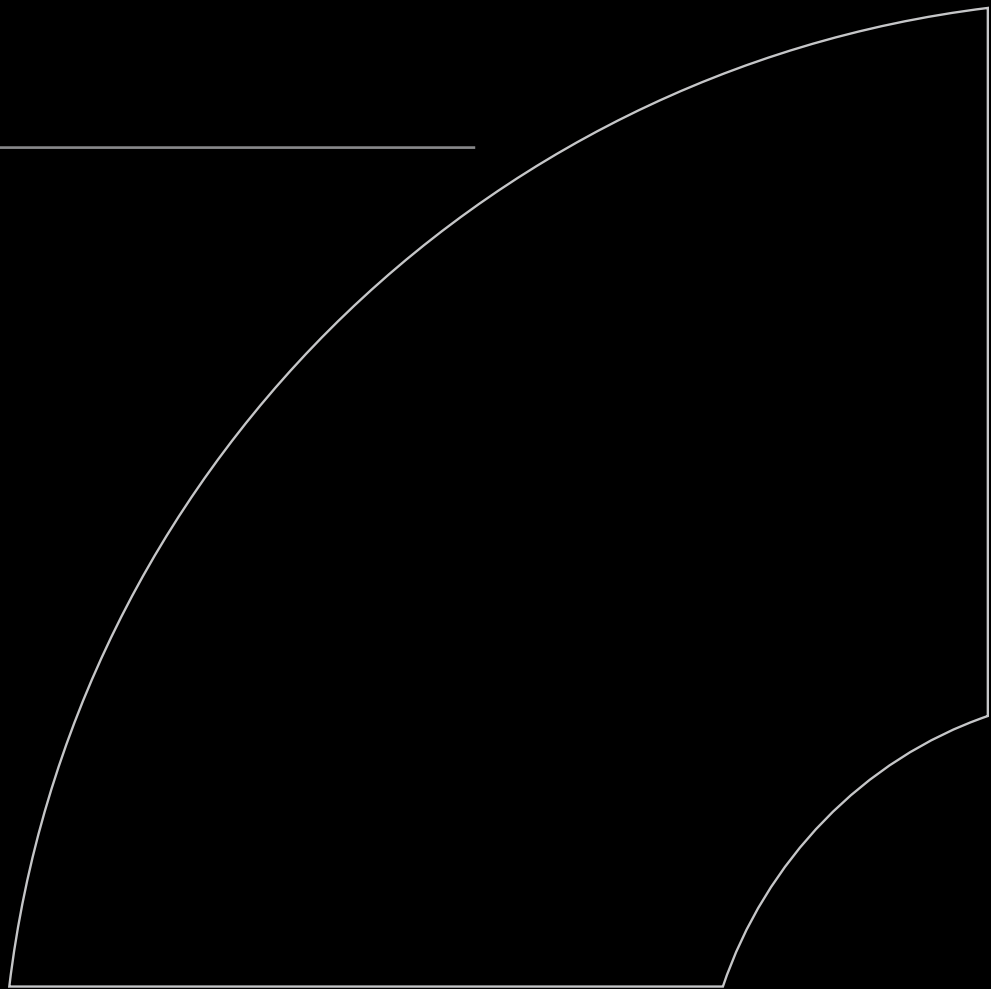

Неважно, что имеет шаровую форму Inbus (Hexagon) или Torx®, для каждого "тяжёлого" случая у нас найдётся подходящий инструмент. Угловые ключи выглядят очень "просто", однако качественное производство не такое и простое. Вся продукция, указанная на последующих страницах, имеет следующее происхождение: "Made in Germany". Произведена на 100% в Германии и выполнена по высочайшим и новейшим требованиям качества на ультрасовременных устройствах. Данная продукция гарантирует долгий срок службы, является решением в сложных случаях, переносит высокие моменты вращения и предлагается отдельно или в рациональных, эстетически привлекательных и эргономичных вариантах наборов. И если Вы не найдёте какой-нибудь артикул, обращайтесь к нам. Мы в состоянии поставить и спецзаказы!

Ya se trate de cabeza esférica Inbus (hexágono) o de cabeza esférica Torx®, tenemos la herramienta adecuada para cualquier aplicación delicada. Los destornilladores acodados parecen "muy sencillos", pero una fabricación exigente con la calidad no es tan sencilla.

Todos los productos mostrados en las siguientes páginas tienen el origen "Made in Germany", están fabricados íntegramente en Alemania y han sido fabricados conforme a los más recientes criterios de calidad en las más modernas instalaciones. Los productos garantizan una larga vida útil, solucionan problemas, transmiten los pares de giro más elevados y están disponibles tanto individualmente como en juegos racionales, estéticamente atractivos y ergonómicos.

Y si no encuentra aquí un producto concreto, simplemente pregunte por él. ¡También ofrecemos fabricaciones especiales!

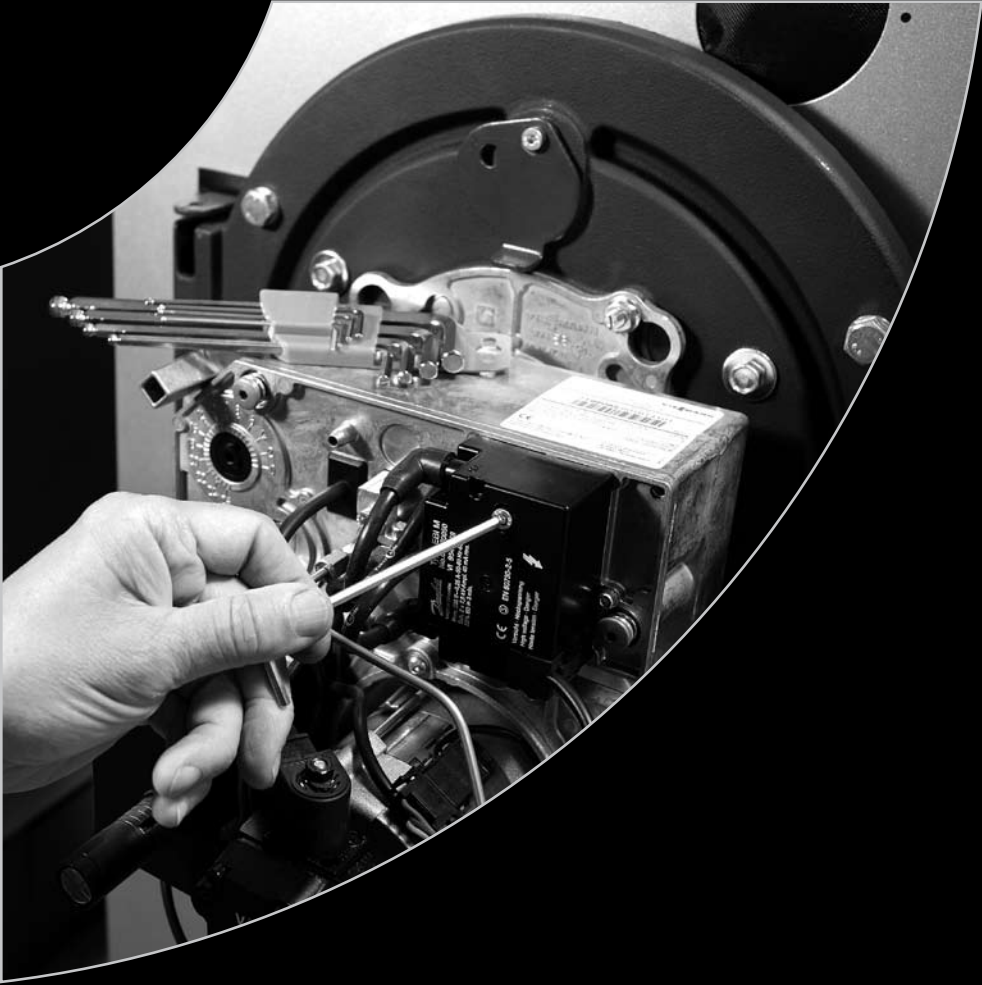

УГЛОВЫЕ КЛЮЧИ

Destornilladores acodados

Шестигранные угловые ключи ISO 2936 · из стали хрома-ванадия (59 Cr-Mo-V4)

Destornilladores acodados hexagonales ISO 2936 · de acero al cromo-vanadio (59 Cr-Mo-V4)



Артикул Ref. чёрные negro		СО-подвеска из пластмассы Autoservicio con clip de plástico	Вес (г) Peso (g)
0009000	1,5-10,0 мм / mm	1,5-2-2,5-3-4-5-6-8-10 (из 9 частей / 9 piezas)	250,0

Шестигранные угловые ключи ISO 2936 · из стали хрома-ванадия (59 Cr-Mo-V4)

Destornilladores acodados hexagonales ISO 2936 · de acero al cromo-vanadio (59 Cr-Mo-V4)



Артикул Ref. никелированные niquelado		СО-подвеска из пластмассы Autoservicio con clip de plástico	Вес (г) Peso (g)
0009001	1,5-10,0 мм / mm	1,5-2-2,5-3-4-5-6-8-10 (из 9 частей / 9 piezas)	250,0

Шестигранные угловые ключи с шарообр. остриём ISO 2936 · из стали хрома-ванадия (59 Cr-Mo-V4)

Destornilladores acodados hexagonales con cabeza esférica, largos · de acero al cromo-vanadio (59 Cr-Mo-V4)



Артикул Ref. никелированные niquelado		СО-подвеска из пластмассы Autoservicio con clip de plástico	Вес (г) Peso (g)
0009010	1,5-10,0 мм / mm	1,5-2-2,5-3-4-5-6-8-10 (из 9 частей / 9 piezas)	325,0

Угловые ключи Torx® с шарообр. остриём ISO 2936 · из стали хрома-ванадия (59 Cr-Mo-V4)

Destornilladores acodados hexagonales con cabeza esférica, largos · de acero al cromo-vanadio (59 Cr-Mo-V4)



Артикул Ref. тёмно-серого цвета стали gris acero		СО-подвеска из пластмассы Autoservicio con clip de plástico	Вес (г) Peso (g)
0009011	1,5-10,0 мм / mm	1,5-2-2,5-3-4-5-6-8-10 (из 9 частей / 9 piezas)	325,0

Угловые ключи Torx® · из стали хрома-ванадия (59 Cr-Mo-V4)

Destornilladores acodados Torx® · de acero al cromo-vanadio (59 Cr-Mo-V4)

Артикул Ref. никелированные níquelado		СО-подвеска из пластмассы Autoservicio con clip de plástico	Вес (г) Peso (g)
0009050	TX9-TX40	TX9-TX10-TX15-TX20-TX25-TX27 TX30-TX40 (из 8 частей / 8 piezas)	160,0



Угловые ключи Torx® · из стали хрома-ванадия (59 Cr-Mo-V4)

Destornilladores acodados Torx® · de acero al cromo-vanadio (59 Cr-Mo-V4)

Артикул Ref. тёмно-серого цвета стали gris acero		СО-подвеска из пластмассы Autoservicio con clip de plástico	Вес (г) Peso (g)
0009051	TX9-TX40	TX9-TX10-TX15-TX20-TX25-TX27 TX30-TX40 (из 8 частей / 8 piezas)	160,0



Угловые ключи Tamper Torx® · из стали хрома-ванадия (59 Cr-Mo-V4)

Destornilladores acodados Torx® Tamper · de acero al cromo-vanadio (59 Cr-Mo-V4)

Артикул Ref. тёмно-серого цвета стали gris acero		СО-подвеска из пластмассы Autoservicio con clip de plástico	Вес (г) Peso (g)
0009060	TX9-TX40	TX9-TX10-TX15-TX20-TX25-TX27 TX30-TX40 (из 8 частей / 8 piezas)	160,0



Угловые ключи Torx® с шарообр. остриём · из стали хрома-ванадия (59 Cr-Mo-V4)

Destornilladores acodados Torx® con cabeza esférica · de acero al cromo-vanadio (59 Cr-Mo-V4)

Артикул Ref. хромированные с чёрным остриём cromados, con punta negra		СО-подвеска из пластмассы Autoservicio con clip de plástico	Вес (г) Peso (g)
0009070	TX9-TX40	TX9-TX10-TX15-TX20-TX25-TX27 TX30-TX40 (из 8 частей / 8 piezas)	165,0



Угловые ключи Torx® с шарообр. остриём • из стали хрома-ванадия (59 Cr-Mo-V4)

Destornilladores acodados Torx® con cabeza esférica • de acero al cromo-vanadio (59 Cr-Mo-V4)

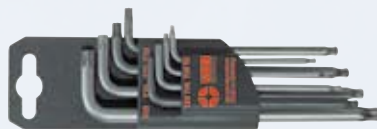

Артикул Ref. тёмно-серого цвета стали gris acero		CO-подвеска из пластмассы Autoservicio con clip de plástico	Вес (г) Peso (g)
0009071	T9-T40	T9-T10-T15-T20-T25-T27 T30-T40 (из 8 частей / 8 piezas)	165,0

Шестигранные угловые ключи ISO 2936 • из стали хрома-ванадия (59 Cr-Mo-V4)

Destornilladores hexagonales ISO 2936 • de acero al cromo-vanadio (59 Cr-Mo-V4)



Артикул Ref. тёмно-серого цвета стали gris acero		Пластмассовая складывающаяся ручка Foldex® с подъёмным устройством Juego de plástico Foldex®	Вес (г) Peso (g)
0009500	2,5-8,0 мм / mm	2,5-3-4-5-6-8 (из 6 частей / 6 piezas)	175,0

Шестигранные угловые ключи ISO 2936 • из стали хрома-ванадия (59 Cr-Mo-V4)

Destornilladores hexagonales ISO 2936 • de acero al cromo-vanadio (59 Cr-Mo-V4)



Артикул Ref. никелированные niquelado		Пластмассовая складывающаяся ручка (2К) Foldex® DUO с подъёмным устройством Juego de plástico (2C) Foldex® DUO	Вес (г) Peso (g)
0009501	2,5-8,0 мм / mm	2,5-3-4-5-6-8 (из 6 частей / 6 piezas)	175,0

Шестигранные угловые ключи ISO 2936 • из стали хрома-ванадия (59 Cr-Mo-V4)

Destornilladores acodados hexagonales ISO 2936 • de acero al cromo-vanadio (59 Cr-Mo-V4)



Артикул Ref. чёрные negro		Пластмассовая складывающаяся ручка Foldex® с подъёмным устройством Juego de plástico Foldex®	Вес (г) Peso (g)
0009510	2,5-10,0 мм / mm	2,5-3-4-5-6-8-10 (из 7 частей / 7 piezas)	290,0

Шестигранные угловые ключи ISO 2936 · из стали хрома-ванадия (59 Cr-Mo-V4)
 Destornilladores hexagonales ISO 2936 · de acero al cromo-vanadio (59 Cr-Mo-V4)

Артикул Ref. никелированные níquelado		Пластмассовая складывающаяся ручка (2К) Foldex® Duo с подъемным устройством Juego de plástico (2C) Foldex® DUO	Вес (г) Peso (g)
0009511	2,5-10,0 мм / mm	2,5-3-4-5-6-8-10 (из 7 частей / 7 piezas)	290,0



Угловые ключи Torx® · из стали хрома-ванадия (59 Cr-Mo-V4)
 Destornilladores Torx® · de acero al cromo-vanadio (59 Cr-Mo-V4)

Артикул Ref. тёмно-серого цвета стали gris acero		Пластмассовая складывающаяся ручка Foldex® с подъемным устройством Juego de plástico Foldex®	Вес (г) Peso (g)
0009550	T9-T40	T9-T10-T15-T20-T25-T27 T30-T40 (из 8 частей / 8 piezas)	210,0



Угловые ключи Torx® · из стали хрома-ванадия (59 Cr-Mo-V4)
 Destornilladores Torx® · de acero al cromo-vanadio (59 Cr-Mo-V4)

Артикул Ref. никелированные níquelado		Пластмассовая складывающаяся ручка Foldex® DUO (2К) с подъемным устройством Juego de plástico (2C) Foldex® DUO	Вес (г) Peso (g)
0009551	T9-T40	T9-T10-T15-T20-T25-T27 T30-T40 (из 8 частей / 8 piezas)	210,0



Угловые ключи Tamper-Torx® · из стали хрома-ванадия (59 Cr-Mo-V4)
 Destornilladores Torx® Tamper · de acero al cromo-vanadio (59 Cr-Mo-V4)



Артикул Ref. тёмно-серого цвета стали gris acero		Пластмассовая складывающаяся ручка Foldex® DUO (2К) с подъемным устройством Juego de plástico (2C) Foldex® DUO	Вес (г) Peso (g)
0009560	T9-T40	T9-T10-T15-T20-T25-T27 T30-T40 (из 8 частей / 8 piezas)	210,0



Угловые ключи Torx® – эргономичная рукоятка формы Т • клинок из стали хрома-ванадия (59 Cr-Mo-V4)

Destornilladores Torx® - mango en T ergonómico • de acero al cromo-vanadio (59 Cr-Mo-V4)





Артикул Ref. хромированные с чёрным остриём cromados, con punta negra		L1 (мм) L1 (mm)	L2 (мм) L2 (mm)	L3 (мм) L3 (mm)	Вес (г) Peso (g)	
41310-09	T 9	100	125	70	35	10
41310-10	T 10	100	125	70	35	10
41310-15	T 15	100	125	70	35	10
41310-20	T 20	100	132	90	50	10
41310-25	T 25	100	132	90	55	10
41310-27	T 27	100	132	90	65	10
41310-30	T 30	100	132	90	65	10
41310-40	T 40	100	132	90	80	10

Шестигранные угловые ключи – эргономичная рукоятка формы Т • клинок из стали хрома-ванадия (59 Cr-Mo-V4)

Destornilladores hexagonales – mango en T ergonómico • de acero al cromo-vanadio (59 Cr-Mo-V4)



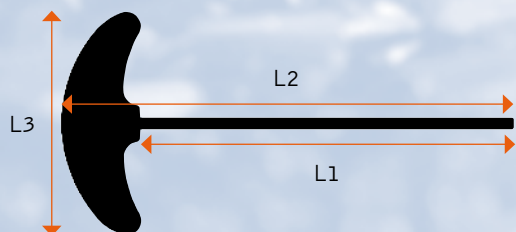

Артикул Ref. никелированные niquelado		L1 (мм) L1 (mm)	L2 (мм) L2 (mm)	L3 (мм) L3 (mm)	Вес (г) Peso (g)	
41410-030	3	150	175	70	30	10
41410-040	4	150	175	70	47	10
41410-050	5	150	182	90	60	10
41410-060	6	150	182	90	77	10
41410-080	8	200	232	90	125	10



Угловые ключи Torx® с шарообр. остриём • клинок из стали хрома-ванадия (59 Cr-Mo-V4)



Destornilladores acodados Torx® con cabeza esférica • de acero al cromo-vanadio (59 Cr-Mo-V4)

Артикул Ref. хромированные с чёрным остриём cromados, con punta negra			L1 (мм) L1 (mm)	L2 (мм) L2 (mm)	Вес (г) Peso (g)	
81313-09	T 9	3,0 мм / mm	67,0	19,0	5,0	10
81313-10	T 10	3,0 мм / mm	76,0	20,0	5,0	10
81313-15	T 15	3,5 мм / mm	86,5	20,5	7,0	10
81313-20	T 20	4,0 мм / mm	98,0	22,0	11,0	10
81313-25	T 25	4,5 мм / mm	100,5	22,5	14,0	10
81313-27	T 27	5,5 мм / mm	111,5	25,5	23,0	10
81313-30	T 30	6,0 мм / mm	125,0	30,0	30,0	10
81313-40	T 40	7,0 мм / mm	139,0	33,0	47,0	10



Угловые ключи Torx® • клинок из стали хрома-ванадия (59 Cr-Mo-V4)

Destornilladores acodados Torx® • de acero al cromo-vanadio (59 Cr-Mo-V4)



Артикул Ref. никелированные níquelado			L1 (мм) L1 (mm)	L2 (мм) L2 (mm)	Вес (г) Peso (g)	
82310-05	T 5	2,5 мм / mm	44,5	18,5	2,0	10
82310-06	T 6	2,5 мм / mm	44,5	18,5	2,0	10
82310-07	T 7	2,5 мм / mm	50,5	18,5	2,0	10
82310-08	T 8	3,0 мм / mm	51,0	19,0	3,0	10
82310-09	T 9	3,0 мм / mm	51,0	19,0	3,0	10
82310-10	T 10	3,0 мм / mm	54,0	20,0	4,0	10
82310-15	T 15	3,5 мм / mm	57,5	21,5	5,0	10
82310-20	T 20	4,0 мм / mm	61,0	23,0	7,0	10
82310-25	T 25	4,5 мм / mm	64,5	24,5	10,0	10
82310-27	T 27	5,5 мм / mm	69,5	26,5	15,0	10
82310-30	T 30	6,0 мм / mm	76,0	30,0	20,0	10
82310-40	T 40	7,0 мм / mm	83,0	33,0	30,0	10
82310-45	T 45	8,0 мм / mm	91,0	37,0	43,0	10
82310-50	T 50	9,0 мм / mm	104,0	41,0	65,0	10
82310-55	T 55	12,0 мм / mm	120,0	47,0	120,0	10
82310-60	T 60	14,0 мм / mm	134,0	52,0	190,0	10



Угловые ключи Torx®, lang • клинок из стали хрома-ванадия (59 Cr-Mo-V4)

Torx® key wrench, long • de acero al cromo-vanadio (59 Cr-Mo-V4)





Артикул Ref. никелированные níquelado			L1 (mm) L1 (mm)	L2 (mm) L2 (mm)	Вес (г) Peso (g)	
82320-09	T 9	3,0	59,0	19,0	7,0	10
82320-10	T 10	3,0	65,0	20,0	9,0	10
82320-15	T 15	3,5	75,5	20,5	10,0	10
82320-20	T 20	4,0	87,0	22,0	14,0	10
82320-25	T 25	4,5	94,5	22,5	19,0	10
82320-27	T 27	5,5	105,5	25,5	31,0	10
82320-30	T 30	6,0	111,0	30,0	36,0	10
82320-40	T 40	7,0	119,0	33,0	52,0	10

Шестигранные угловые ключи ISO 2936 • клинок из стали хрома-ванадия (59 Cr-Mo-V4)
 Destornilladores acodados hexagonales ISO 2936 • de acero al cromo-vanadio (59 Cr-Mo-V4)

Артикул Ref. никелированные níquelado		L1 (мм) L1 (mm)	L2 (мм) L2 (mm)	Вес (г) Peso (g)	
82410-015	1,5 мм / mm	46,5	15,5	1,0	100
82410-020	2,0 мм / mm	52,0	18,0	2,0	100
82410-025	2,5 мм / mm	58,5	20,5	4,0	100
82410-030	3,0 мм / mm	66,0	23,0	5,0	100
82410-040	4,0 мм / mm	74,0	29,0	10,0	100
82410-050	5,0 мм / mm	85,0	33,0	18,0	100
82410-060	6,0 мм / mm	96,0	38,0	30,0	100
82410-080	8,0 мм / mm	108,0	44,0	59,0	50
82410-100	10,0 мм / mm	122,0	50,0	103,0	25
82410-120	12,0 мм / mm	137,0	57,0	160,0	25
82410-140	14,0 мм / mm	154,0	70,0	260,0	20
82410-170	17,0 мм / mm	177,0	80,0	430,0	10
82410-190	19,0 мм / mm	188,0	84,0	510,0	10
82410-220	22,0 мм / mm	222,0	102,0	950,0	5



Шестигранные угловые ключи с шарообр. остриём, lang • клинок из стали хрома-ванадия (59 Cr-Mo-V4)
 Destornilladores acodados hexagonales con cabeza esférica, largos • de acero al cromo-vanadio (59 Cr-Mo-V4)



Артикул Ref. никелированные níquelado		L1 (мм) L1 (mm)	L2 (мм) L2 (mm)	Вес (г) Peso (g)	
82413-015	1,5 мм / mm	81,5	14,5	2,0	25
82413-020	2,0 мм / mm	87,0	18,0	3,0	25
82413-025	2,5 мм / mm	92,5	19,5	5,0	25
82413-030	3,0 мм / mm	103,0	22,0	7,0	25
82413-040	4,0 мм / mm	114,0	29,0	15,0	25
82413-050	5,0 мм / mm	133,0	32,0	27,0	25
82413-060	6,0 мм / mm	156,0	36,0	46,0	25
82413-080	8,0 мм / mm	178,0	43,0	92,0	10
82413-100	10,0 мм / mm	200,0	50,0	128,0	10



Шестигранные угловые ключи ISO 2936 • клинок из стали хрома-ванадия (59 Cr-Mo-V4)

Destornilladores acodados hexagonales ISO 2936 • de acero al cromo-vanadio (59 Cr-Mo-V4)





Артикул Ref. чёрные negro		L1 (мм) L1 (mm)	L2 (мм) L2 (mm)	Вес (г) Peso (g)	
83410-015	1,5 мм / mm	46,5	15,5	1,0	100
83410-020	2,0 мм / mm	52,0	18,0	2,0	100
83410-025	2,5 мм / mm	58,5	20,5	4,0	100
83410-030	3,0 мм / mm	66,0	23,0	5,0	100
83410-040	4,0 мм / mm	74,0	29,0	10,0	100
83410-050	5,0 мм / mm	85,0	33,0	18,0	100
83410-060	6,0 мм / mm	96,0	38,0	30,0	100
83410-080	8,0 мм / mm	108,0	44,0	59,0	50
83410-100	10,0 мм / mm	122,0	50,0	103,0	25
83410-120	12,0 мм / mm	137,0	57,0	160,0	25
83410-140	14,0 мм / mm	154,0	70,0	260,0	20
83410-170	17,0 мм / mm	177,0	80,0	430,0	10
83410-190	19,0 мм / mm	199,0	89,0	620,0	10
83410-220	22,0 мм / mm	222,0	102,0	950,0	5

Угловые ключи Torx® • клинок из стали хрома-ванадия (59 Cr-Mo-V4)



Destornilladores acodados Torx® • de acero al cromo-vanadio (59 Cr-Mo-V4)



Артикул Ref. тёмно-серого цвета стали gris acero			L1 (мм) L1 (mm)	L2 (мм) L2 (mm)	Вес (г) Peso (g)	
84310-05	T 5	2,5 мм / mm	44,5	18,5	2,0	10
84310-06	T 6	2,5 мм / mm	44,5	18,5	2,0	10
84310-07	T 7	2,5 мм / mm	50,5	18,5	2,0	10
84310-08	T 8	3,0 мм / mm	51,0	19,0	3,0	10
84310-09	T 9	3,0 мм / mm	51,0	19,0	3,0	10
84310-10	T 10	3,0 мм / mm	54,0	20,0	4,0	10
84310-15	T 15	3,5 мм / mm	57,5	21,5	5,0	10
84310-20	T 20	4,0 мм / mm	61,0	23,0	7,0	10
84310-25	T 25	4,5 мм / mm	64,5	24,5	10,0	10
84310-27	T 27	5,5 мм / mm	69,5	26,5	15,0	10
84310-30	T 30	6,0 мм / mm	76,0	30,0	20,0	10
84310-40	T 40	7,0 мм / mm	83,0	33,0	30,0	10
84310-45	T 45	8,0 мм / mm	91,0	37,0	43,0	10
84310-50	T 50	9,0 мм / mm	104,0	41,0	65,0	10
84310-55	T 55	12,0 мм / mm	120,0	47,0	120,0	10
84310-60	T 60	14,0 мм / mm	134,0	52,0	190,0	10

Угловые ключи Torx® с шарообр. остриём • клинок из стали хрома-ванадия (59 Cr-Mo-V4)



Destornilladores acodados Torx® con cabeza esférica • de acero al cromo-vanadio (59 Cr-Mo-V4)

Артикул Ref. тёмно-серого цвета стали gris acero			L1 (мм) L1 (mm)	L2 (мм) L2 (mm)	Вес (г) Peso (g)	
84313-09	T 9	3,0 мм / mm	67,0	19,0	5,0	10
84313-10	T 10	3,0 мм / mm	76,0	20,0	5,0	10
84313-15	T 15	3,5 мм / mm	86,5	20,5	7,0	10
84313-20	T 20	4,0 мм / mm	98,0	22,0	11,0	10
84313-25	T 25	4,5 мм / mm	100,5	22,5	14,0	10
84313-27	T 27	5,5 мм / mm	111,5	25,5	23,0	10
84313-30	T 30	6,0 мм / mm	125,0	30,0	30,0	10
84313-40	T 40	7,0 мм / mm	139,0	33,0	47,0	10



Угловые ключи Torx® • клинок из стали хрома-ванадия (59 Cr-Mo-V4)



Destornilladores acodados Torx® • de acero al cromo-vanadio (59 Cr-Mo-V4)

Артикул Ref. тёмно-серого цвета стали gris acero			L1 (мм) L1 (mm)	L2 (мм) L2 (mm)	Вес (г) Peso (g)	
84320-09	T 9	3,0 мм / mm	59,0	19,0	7,0	10
84320-10	T 10	3,0 мм / mm	65,0	20,0	9,0	10
84320-15	T 15	3,5 мм / mm	75,5	20,5	10,0	10
84320-20	T 20	4,0 мм / mm	87,0	22,0	14,0	10
84320-25	T 25	4,5 мм / mm	94,5	22,5	19,0	10
84320-27	T 27	5,5 мм / mm	105,5	25,5	31,0	10
84320-30	T 30	6,0 мм / mm	111,0	30,0	36,0	10
84320-40	T 40	7,0 мм / mm	119,0	33,0	52,0	10



Шестигранные угловые ключи с шарообр. остриём, длинные • клинок из стали хрома-ванадия (59 Cr-Mo-V4)

Destornilladores acodados hexagonales con cabeza esférica, largos • de acero al cromo-vanadio (59 Cr-Mo-V4)

Артикул Ref. тёмно-серого цвета стали gris acero		L1 (мм) L1 (mm)	L2 (мм) L2 (mm)	Вес (г) Peso (g)	
84413-015	1,5 мм / mm	81,5	14,5	2,0	25
84413-020	2,0 мм / mm	87,0	18,0	3,0	25
84413-025	2,5 мм / mm	92,5	19,5	5,0	25
84413-030	3,0 мм / mm	103,0	22,0	7,0	25
84413-040	4,0 мм / mm	114,0	29,0	15,0	25
84413-050	5,0 мм / mm	133,0	32,0	27,0	25
84413-060	6,0 мм / mm	156,0	36,0	46,0	25
84413-080	8,0 мм / mm	178,0	43,0	92,0	10
84413-100	10,0 мм / mm	200,0	50,0	128,0	10



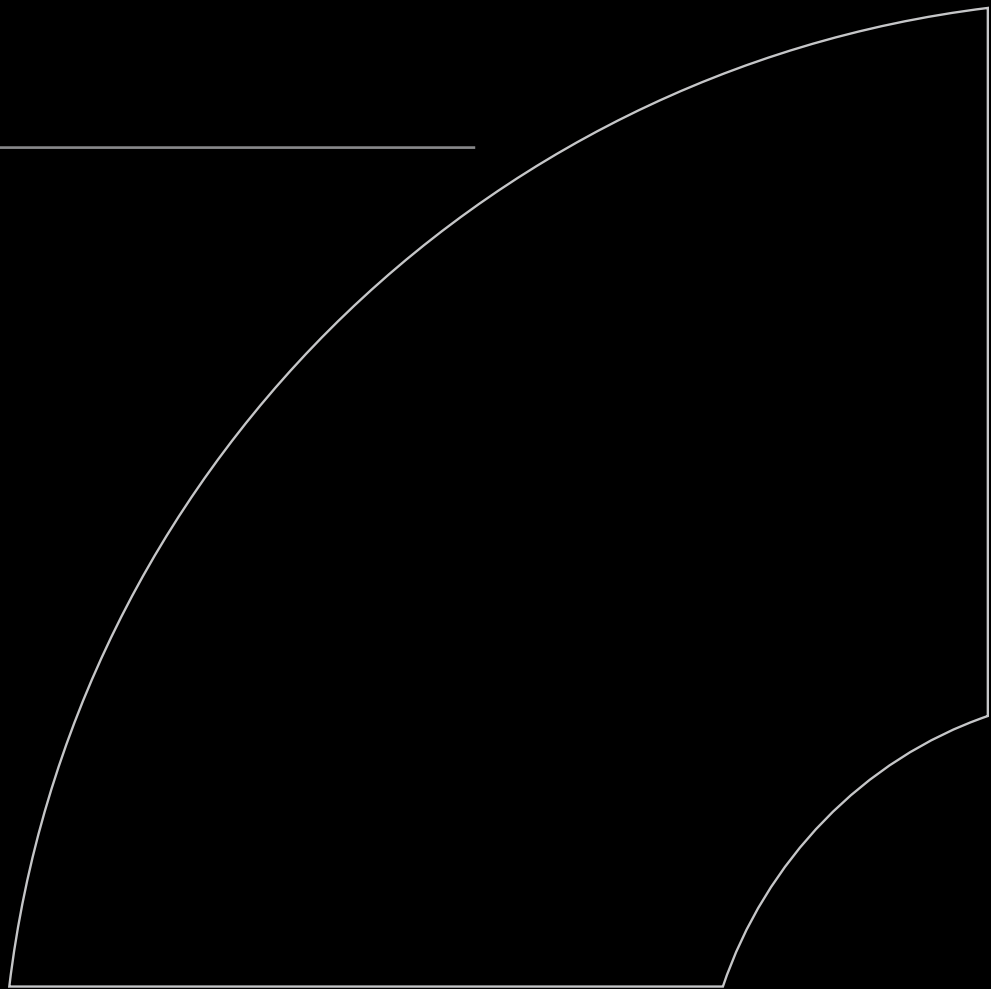

Как специалист в области производства высококачественной техники для завинчивания, мы теперь тоже разработали программу отвёрток высшего класса: особенно длинные, с 3-х компонентной рукояткой в ультимативном, эргономическом противовыскальзывающем дизайне с зоной SOFT-GRIP и мягким качеством поверхности для максимального переноса вращающих моментов и максимального комфорта. Специально выбранный твёрдый материал воспрепятствует появлению острых краёв при закручивании. Отдельные компоненты рукоятки формируются вокруг клинка для достижения максимальной силы и максимального срока службы.

Мягкий материал TPE гарантирует перенос высочайших вращающих моментов и содержит алмазную структуру, способствующую улучшенной защите от выскальзывания, а так же вентиляции между рукой и рукояткой.

Специально уплотнённый материал, противоударный и при низких температурах, воспрепятствует поломке отвёртки.

Como especialistas en técnica de herramientas de atornillamiento de alta calidad, ahora también hemos desarrollado un programa de destornilladores manuales de clase extra: X-tra largo, con mango de tres componentes en un diseño vanguardista, ergonómico y antideslizante, con una zona SOFT-GRIP y una textura superficial blanda para lograr una máxima transmisión del par de giro y la máxima comodidad. El material duro, especialmente seleccionado, impide la formación de cantos vivos al girar. Los diferentes componentes de los mangos se forman alrededor de la hoja para lograr la máxima fuerza y la máxima durabilidad.

El blando material de TPE garantiza la máxima transmisión del par de giro y tiene una estructura en forma de diamante que proporciona una mejor resistencia contra el deslizamiento, así como una buena ventilación entre la mano y el mango.

El material especialmente reforzado, resistente a los golpes incluso a bajas temperaturas, evita que sufra daños el destornillador.



Отвёртки

Destornilladores manuales

SQ Line

Безкомпромиссно хорошо!

Buena calidad sin concesiones

Браться за дело с линией SQ Line компании USH тогда, когда это действительно нужно! По последним исследованиям эргономики рукоятки, созданной в 3-х компонентной архитектуре, гарантируется абсолютно надёжный захват и оптимальный перенос силы в каждой ситуации. Руки и ладони работают комфортно за счёт особенной формы рукоятки и состава материала, что значительно снижает утомление по сравнению с обычными рукоятками.

Клинки выполняют максимально нужную работу. Лучшее сырьё в данном случае больше чем необходимо. Мы не случайно используем высококачественную сталь № 73 Mo V52, как для наших насадок для механического закручивания, так и для клинков отвёрток. Для того чтобы на вашей стройке не было неприятных сюрпризов, пользуйтесь USH SQ Line.

Poner manos a la obra cuando haga falta, con la línea SQ de USH. Los mangos, formados en arquitectura de 3 componentes según los conocimientos ergonómicos más modernos, garantizan una empuñadura absolutamente segura y una óptima transmisión de fuerza en cualquier situación de trabajo. Los brazos y las superficies de las manos son protegidos por la especial forma del mango y las características del material, reduciéndose así considerablemente los síntomas de cansancio en comparación con las otras soluciones convencionales de los mangos.

Las hojas de los destornilladores realizan el máximo trabajo. Resulta imprescindible emplear el mejor material. Por ello también utilizamos para las hojas de los destornilladores, el acero de alta calidad 73 Mo V52, el mismo de nuestra serie de puntas para el atornillamiento a máquina. Para que no tenga ninguna sorpresa desagradable en la obra: línea SQ de USH.

Крестовые отвёртки · Destornillador en cruz

Применение: для крестовых шурупов PH Phillips - Recess · **Aplicación:** para tornillos de cabeza ranurada en cruz PH Phillips - Recess
Клинок: круглый - хромированный с антикоррозионным покрытием на острие · **Hoja:** redonda – cromada con protección especial contra la corrosión en la punta

Привод: DIN 5260-PH / ISO 8764-PH · **Salida:** DIN 5260-PH / ISO 8764-PH

Рукоятка: 3-х компонентная с отверстием · **Mango:** 3 componentes con orificio

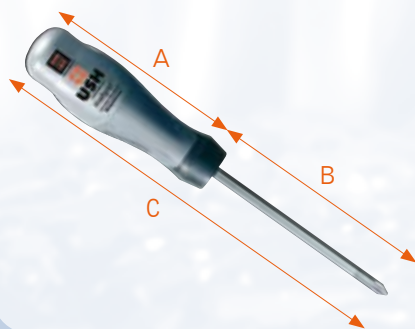

Артикул Ref.	+	A мм / mm	B мм / mm	C мм / mm	●	☐
43100-060-00	0	85	60	145	3,0 мм / mm	10 шт. / piezas
43100-080-01	1	100	80	180	4,5 мм / mm	10 шт. / piezas
43100-100-02	2	110	100	210	6,0 мм / mm	10 шт. / piezas
43100-150-03	3	120	150	270	8,0 мм / mm	5 шт. / piezas
43100-200-04	4	120	200	320	10,0 мм / mm	5 шт. / piezas

Крестовые отвёртки · Destornillador en cruz

Применение: для крестовых шурупов PZ Phillips - Recess · **Aplicación:** para tornillos de cabeza ranurada en cruz PZ Pozidriv Recess
Клинок: круглый - хромированный с антикоррозионным покрытием на острие · **Hoja:** redonda – cromada con protección especial contra la corrosión en la punta

Отвод: DIN 5260-PZ / ISO 8764-PZ · **Salida:** DIN 5260-PZ / ISO 8764-PZ

Рукоятка: 3-х компонентная с отверстием · **Mango:** 3 componentes con orificio

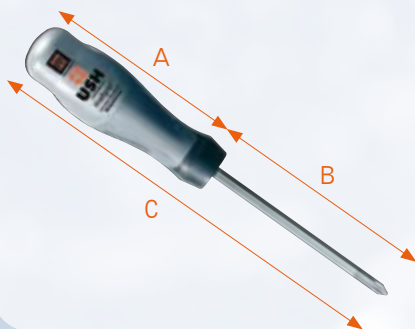

Артикул Ref.	+	A мм / mm	B мм / mm	C мм / mm	●	☐
43200-060-00	0	85	60	145	3,0 мм / mm	10 шт. / piezas
43200-080-01	1	100	80	180	4,5 мм / mm	10 шт. / piezas
43200-100-02	2	110	100	210	6,0 мм / mm	10 шт. / piezas
43200-150-03	3	120	150	270	8,0 мм / mm	5 шт. / piezas
43200-200-04	4	120	200	320	10,0 мм / mm	5 шт. / piezas



Отвёртки для внутреннего профиля TORX® · Destornillador TORX® interior

Применение: шурупы с внутренним профилем TORX® · **Aplicación:** para tornillos TORX® interiores

Клинок: круглый – хромированный с антикоррозионным покрытием на острие · **Hoja:** redonda – cromada con protección especial contra la corrosión en la punta

Отвод: профиль Torx® · **Salida:** perfil Torx®

Рукоятка: 3-х компонентная с отверстием · **Mango:** 3 componentes con orificio

Артикул Ref.		A мм / mm	B мм / mm	C мм / mm		
43300-060-06	T 06	85	60	145	3,0 мм / mm	10 шт. / piezas
43300-060-07	T 07	85	60	145	3,0 мм / mm	10 шт. / piezas
43300-060-08	T 08	85	60	145	3,0 мм / mm	10 шт. / piezas
43300-060-09	T 09	85	60	145	3,0 мм / mm	10 шт. / piezas
43300-080-10	T 10	85	80	165	3,0 мм / mm	10 шт. / piezas
43300-080-15	T 15	85	80	165	3,5 мм / mm	10 шт. / piezas
43300-100-20	T 20	85	100	185	4,0 мм / mm	10 шт. / piezas
43300-100-25	T 25	100	100	200	4,5 мм / mm	10 шт. / piezas
43300-115-27	T 27	100	115	215	5,5 мм / mm	10 шт. / piezas
43300-115-30	T 30	110	115	225	6,0 мм / mm	10 шт. / piezas
43300-130-40	T 40	120	130	250	7,0 мм / mm	5 шт. / piezas
43300-130-45	T 45	120	130	250	8,0 мм / mm	5 шт. / piezas

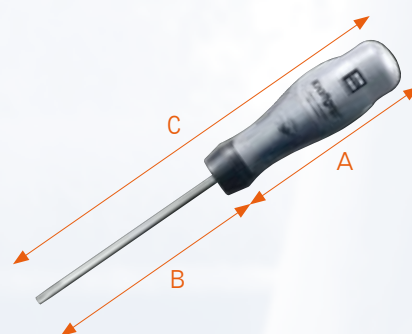

**Отвёртки шлиц · Destornillador de ranura**

Применение: для шурупов шлиц · **Aplicación:** para tornillos de cabeza ranurada

Клинок: круглый – хромированный с антикоррозионным покрытием на острие · **Hoja:** redonda – cromada con protección especial contra la corrosión en la punta

Отвод: DIN 5264-A / ISO 2380 · **Salida:** DIN 5264-A / ISO 2380

Рукоятка: 3-х компонентная с отверстием · **Mango:** 3 componentes con orificio

Артикул Ref.		A мм / mm	B мм / mm	C мм / mm		
43500-080-0530	0,5 x 3,0	85	80	165	3,0 мм / mm	10 шт. / piezas
43500-100-0840	0,8 x 4,0	85	100	185	3,5 мм / mm	10 шт. / piezas
43500-125-1055	1,0 x 5,5	100	125	225	5,0 мм / mm	10 шт. / piezas
43500-150-1265	1,2 x 6,5	110	150	260	6,0 мм / mm	10 шт. / piezas
43500-175-1280	1,2 x 8,0	120	175	295	7,0 мм / mm	5 шт. / piezas
43500-200-1610	1,2 x 10	120	200	320	8,0 мм / mm	5 шт. / piezas

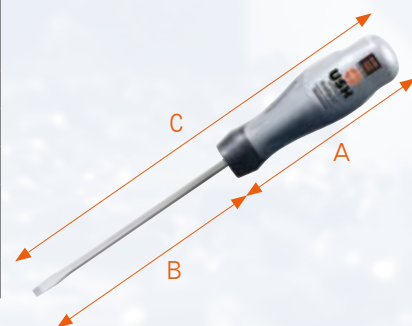
**Ассортимент из 6 частей · Surtido de 6 piezas**

Артикул Ref.	
8000	1 x Ph 1; Ph 2 / 1 x Fl 3,0 x 80; Fl 4,0 x 100; Fl 5,5 x 125; Fl 6,5 x 150 1 x Ph 1; Ph 2 / 1 x pl 3,0 x 80; pl 4,0 x 100; pl 5,5 x 125; pl 6,5 x 150
8020	1 x Pz 1; Pz 2 / 1 x Fl 3,0 x 80; Fl 4,0 x 100; Fl 5,5 x 125; Fl 6,5 x 150 1 x Pz 1; Pz 2 / 1 x pl 3,0 x 80; pl 4,0 x 100; pl 5,5 x 125; pl 6,5 x 150
8040	1 x Ph 1; Ph 2; Ph 3 / 1 x Pz 1; Pz 2; Pz 3 1 x Ph 1; Ph 2; Ph 3 / 1 x Pz 1; Pz 2; Pz 3
8060	1 X T 10; T 15; T 20; T 25; T 30; T 40 1 X T 10; T 15; T 20; T 25; T 30; T 40



SQ Line

С подвеской "EUROLOCH" con colgador EURO



Все отвёртки линии SQ Line вы можете заказать с практичной подвеской "Euroloch".

Todos los destornilladores manuales de la línea SQ se suministran también con el práctico colgador EURO.

Крестовые отвёртки · Destornillador en cruz

Применение: для крестовых шурупов PH Phillips - Recess · **Aplicación:** para tornillos de cabeza ranurada en cruz PH Phillips - Recess
Клинок: круглый - хромированный с антикоррозионным покрытием на острие · **Hoja:** redonda – cromada con protección especial contra la corrosión en la punta

Привод: DIN 5260-PH / ISO 8764-PH · **Salida:** DIN 5260-PH / ISO 8764-PH

Рукоятка: 3-х компонентная с отверстием · **Mango:** 3 componentes con orificio

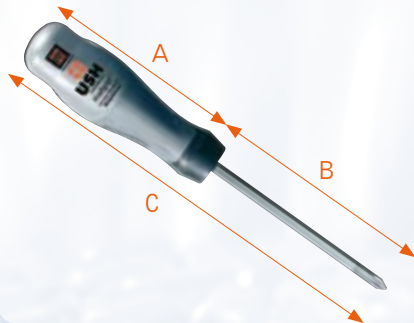

Артикул Ref.	+	A мм / mm	B мм / mm	C мм / mm	●	📦
43108-060-00	0	85	60	145	3,0 мм / mm	10 шт. / piezas
43108-080-01	1	100	80	180	4,5 мм / mm	10 шт. / piezas
43108-100-02	2	110	100	210	6,0 мм / mm	10 шт. / piezas
43108-150-03	3	120	150	270	8,0 мм / mm	5 шт. / piezas
43108-200-04	4	120	200	320	10,0 мм / mm	5 шт. / piezas

Крестовые отвёртки · Destornillador en cruz

Применение: для крестовых шурупов PZ Phillips - Recess · **Aplicación:** para tornillos de cabeza ranurada en cruz PZ Pozidriv Recess
Клинок: круглый - хромированный с антикоррозионным покрытием на острие · **Hoja:** redonda – cromada con protección especial contra la corrosión en la punta

Отвод: DIN 5260-PZ / ISO 8764-PZ · **Salida:** DIN 5260-PZ / ISO 8764-PZ

Рукоятка: 3-х компонентная с отверстием · **Mango:** 3 componentes con orificio

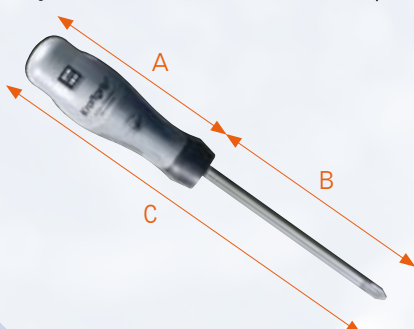

Артикул Ref.	+	A мм / mm	B мм / mm	C мм / mm	●	📦
43208-060-00	0	85	60	145	3,0 мм / mm	10 шт. / piezas
43208-080-01	1	100	80	180	4,5 мм / mm	10 шт. / piezas
43208-100-02	2	110	100	210	6,0 мм / mm	10 шт. / piezas
43208-150-03	3	120	150	270	8,0 мм / mm	5 шт. / piezas
43208-200-04	4	120	200	320	10,0 мм / mm	5 шт. / piezas



Отвёртки для внутреннего профиля TORX® · Destornillador TORX® interior

Применение: шурупы с внутренним профилем TORX® · **Aplicación:** para tornillos TORX® interiores

Клинок: круглый – хромированный с антикоррозионным покрытием на острие · **Hoja:** redonda – cromada con protección especial contra la corrosión en la punta

Отвод: профиль Torx® · **Salida:** perfil Torx®

Рукоятка: 3-х компонентная с отверстием · **Mango:** 3 componentes con orificio

Артикул Ref.		A мм / mm	B мм / mm	C мм / mm		
43308-060-06	T 06	85	60	145	3,0 мм / mm	10 шт. / piezas
43308-060-07	T 07	85	60	145	3,0 мм / mm	10 шт. / piezas
43308-060-08	T 08	85	60	145	3,0 мм / mm	10 шт. / piezas
43308-060-09	T 09	85	60	145	3,0 мм / mm	10 шт. / piezas
43308-080-10	T 10	85	80	165	3,0 мм / mm	10 шт. / piezas
43308-080-15	T 15	85	80	165	3,5 мм / mm	10 шт. / piezas
43308-100-20	T 20	85	100	185	4,0 мм / mm	10 шт. / piezas
43308-100-25	T 25	100	100	200	4,5 мм / mm	10 шт. / piezas
43308-115-27	T 27	100	115	215	5,5 мм / mm	10 шт. / piezas
43308-115-30	T 30	110	115	225	6,0 мм / mm	10 шт. / piezas
43308-130-40	T 40	120	130	250	7,0 мм / mm	5 шт. / piezas
43308-130-45	T 45	120	130	250	8,0 мм / mm	5 шт. / piezas

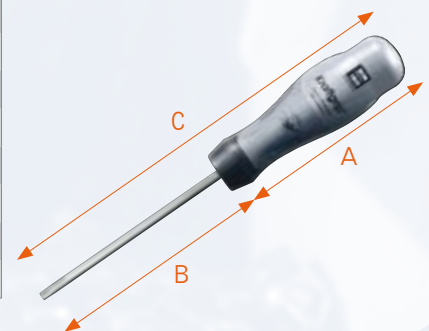



Отвёртки шлиц · Destornillador de ranura

Применение: для шурупов шлиц · **Aplicación:** para tornillos de cabeza ranurada

Клинок: круглый – хромированный с антикоррозионным покрытием на острие · **Hoja:** redonda – cromada con protección especial contra la corrosión en la punta

Отвод: DIN 5264-A / ISO 2380 · **Salida:** DIN 5264-A / ISO 2380

Рукоятка: 3-х компонентная с отверстием · **Mango:** 3 componentes con orificio

Артикул Ref.		A мм / mm	B мм / mm	C мм / mm		
43508-080-0530	0,5 x 3,0	85	80	165	3,0 мм / mm	10 шт. / piezas
43508-100-0840	0,8 x 4,0	85	100	185	3,5 мм / mm	10 шт. / piezas
43508-125-1055	1,0 x 5,5	100	125	225	5,0 мм / mm	10 шт. / piezas
43508-150-1265	1,2 x 6,5	110	150	260	6,0 мм / mm	10 шт. / piezas
43508-175-1280	1,2 x 8,0	120	175	295	7,0 мм / mm	5 шт. / piezas
43508-200-1610	1,2 x 10	120	200	320	8,0 мм / mm	5 шт. / piezas

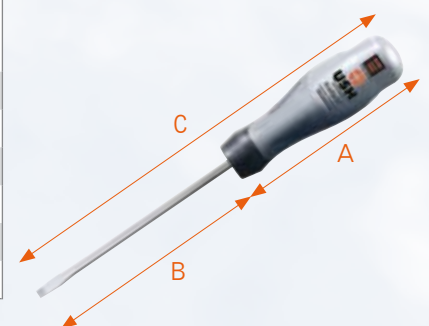

SQ Line

С шестигранным клинком con hoja hexagonal

Линия SQ Line компании USH с шестигранным клинком настолько массивная, что даже прочно сидящие шурупы и заржавевшие шурупы откручиваются. Шестигранный вспомогательный ключ предоставляет возможность применения гаечного или накладного ключа для переноса высоких вращающих моментов.



La línea SQ de USH con hoja hexagonal es tan robusta que permite aflojar tornillos agarrotados y abrazaderas atornilladas incrustadas. La forma hexagonal de la hoja permite ayudarse con una llave de boca o una llave poligonal, para transmitir pares de giro más elevados.



Крестовые отвёртки · Destornillador en cruz

Применение: для шурупов профиля PH Phillips - Recess · **Aplicación:** para tornillos de cabeza ranurada en cruz PH Phillips - Recess
 Клинок: круглый – хромированный с антикоррозионным покрытием на острие · **Hoja:** redonda – cromada con protección especial contra la corrosión en la punta

Отвод: DIN 5260-PH / ISO 8764-PH · **Salida:** DIN 5260-PH / ISO 8764-PH
 Рукоятка: 3-х компонентная с отверстием · **Mango:** 3 componentes con orificio

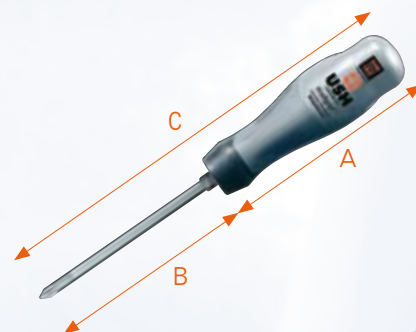

Артикул Ref.		A мм / mm	B мм / mm	C мм / mm		
63100-080-01	1	100	80	180	4,5 мм / mm	10 шт. / piezas
63100-100-02	2	110	100	210	6,0 мм / mm	10 шт. / piezas
63100-150-03	3	120	150	270	8,0 мм / mm	5 шт. / piezas
63100-200-04	4	120	200	320	10,0 мм / mm	5 шт. / piezas



Крестовые отвёртки · Destornillador en cruz

Применение: для крестовых шурупов профиля PZ Pozidriv Recess · **Aplicación:** para tornillos de cabeza ranurada en cruz PZ Pozidriv Recess
 Клинок: круглый – хромированный с антикоррозионным покрытием на острие · **Hoja:** redonda – cromada con protección especial contra la corrosión en la punta

Отвод: DIN 5260-PZ / ISO 8764-PZ · **Salida:** DIN 5260-PZ / ISO 8764-PZ
 Рукоятка: 3-х компонентная с отверстием · **Mango:** 3 componentes con orificio

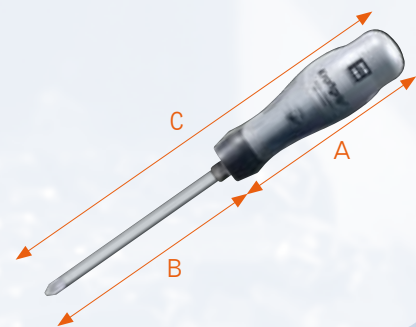

Артикул Ref.		A мм / mm	B мм / mm	C мм / mm		
63200-080-01	1	100	80	180	4,5 мм / mm	10 шт. / piezas
63200-100-02	2	110	100	210	6,0 мм / mm	10 шт. / piezas
63200-150-03	3	120	150	270	8,0 мм / mm	5 шт. / piezas
63200-200-04	4	120	200	320	10,0 мм / mm	5 шт. / piezas



Отвёртки шлиц · Destornillador de ranura

Применение: для шурупов шлиц · **Aplicación:** para tornillos de cabeza ranurada
 Клинок: круглый – хромированный с антикоррозионным покрытием на острие · **Hoja:** redonda – cromada con protección especial contra la corrosión en la punta

Отвод: DIN 5264-A / ISO 2380 · **Salida:** DIN 5264-A / ISO 2380
 Рукоятка: 3-х компонентная с отверстием · **Mango:** 3 componentes con orificio

Артикул Ref.		A	B	C		
63500-125-1055	0,5 x 3,0	85	80	165	3,0 мм / mm	10 шт. / piezas
63500-150-1265	0,8 x 4,0	85	100	185	3,5 мм / mm	10 шт. / piezas
63500-175-1280	1,0 x 5,5	100	125	225	5,0 мм / mm	10 шт. / piezas
63500-200-1610	1,2 x 6,5	110	150	260	6,0 мм / mm	10 шт. / piezas

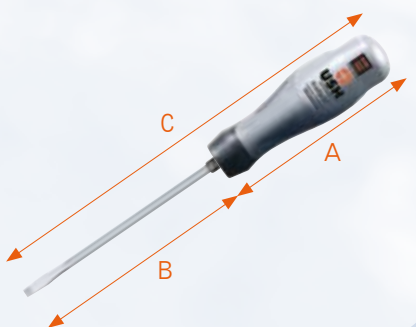

SQ Line

С шестигранным клинком
и подвеской "EUROLOCH"

con hoja hexagonal y colgador EURO



Все насадки линии SQ Line с шестигранным клинком вы можете заказать с практичной подвеской "Euroloch".



Todos los destornilladores manuales de la línea SQ con hoja hexagonal se suministran también con el práctico colgador EURO.

Крестовые отвёртки • Destornillador en cruz

Применение: для шурупов профиля PH Phillips - Recess • **Aplicación:** para tornillos de cabeza ranurada en cruz PH Phillips - Recess
Клинок: круглый – хромированный с антикоррозионным покрытием на острие • **Hoja:** redonda – cromada con protección especial contra la corrosión en la punta

Отвод: DIN 5260-PH / ISO 8764-PH • **Salida:** DIN 5260-PH / ISO 8764-PH

Рукоятка: 3-х компонентная с отверстием • **Mango:** 3 componentes con orificio

Артикул Ref.		A мм / mm	B мм / mm	C мм / mm		
63108-080-01	1	100	80	180	4,5 мм / mm	10 шт. / piezas
63108-100-02	2	110	100	210	6,0 мм / mm	10 шт. / piezas
63108-150-03	3	120	150	270	8,0 мм / mm	5 шт. / piezas
63108-200-04	4	120	200	320	10,0 мм / mm	5 шт. / piezas

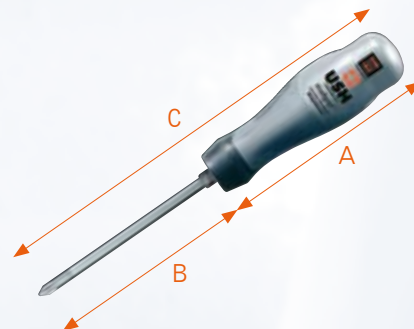



Крестовые отвёртки • Destornillador en cruz

Применение: для крестовых шурупов профиля PZ Pozidriv Recess • **Aplicación:** para tornillos de cabeza ranurada en cruz PZ Pozidriv Recess

Клинок: круглый – хромированный с антикоррозионным покрытием на острие • **Hoja:** redonda – cromada con protección especial contra la corrosión en la punta

Отвод: DIN 5260-PZ / ISO 8764-PZ • **Salida:** DIN 5260-PZ / ISO 8764-PZ

Рукоятка: 3-х компонентная с отверстием • **Mango:** 3 componentes con orificio

Артикул Ref.		A мм / mm	B мм / mm	C мм / mm		
63208-080-01	1	100	80	180	4,5 мм / mm	10 шт. / piezas
63208-100-02	2	110	100	210	6,0 мм / mm	10 шт. / piezas
63208-150-03	3	120	150	270	8,0 мм / mm	5 шт. / piezas
63208-200-04	4	120	200	320	10,0 мм / mm	5 шт. / piezas

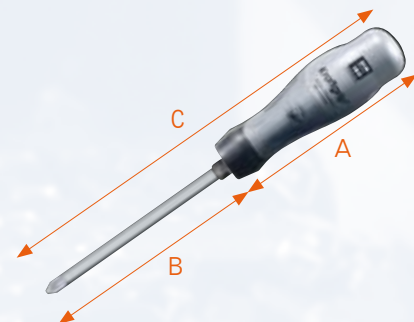



Отвёртки шлиц • Destornillador de ranura

Применение: для шурупов шлиц • **Aplicación:** para tornillos de cabeza ranurada

Клинок: круглый – хромированный с антикоррозионным покрытием на острие • **Hoja:** redonda – cromada con protección especial contra la corrosión en la punta

Отвод: DIN 5264-A / ISO 2380 • **Salida:** DIN 5264-A / ISO 2380

Рукоятка: 3-х компонентная с отверстием • **Mango:** 3 componentes con orificio

Артикул Ref.		A мм / mm	B мм / mm	C мм / mm		
63508-125-1055	0,5 x 3,0	85	80	165	3,0 мм / mm	10 шт. / piezas
63508-150-1265	0,8 x 4,0	85	100	185	3,5 мм / mm	10 шт. / piezas
63508-175-1280	1,0 x 5,5	100	125	225	5,0 мм / mm	10 шт. / piezas
63508-200-1610	1,2 x 6,5	110	150	260	6,0 мм / mm	10 шт. / piezas

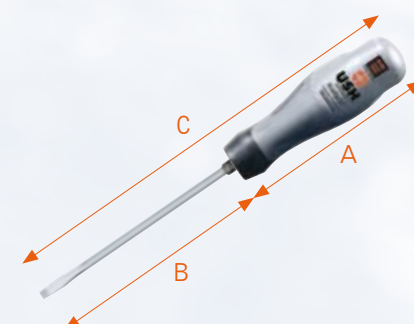

SQ-VDE Line

Бескомпромиссно хороша,
даже при "высоком напряжении".

Buena calidad sin concesiones,
incluso en situaciones "muy eléctricas"

На наш взгляд, выражение "высокое напряжение" должно относиться к кино, на стройке и рабочем месте должна превосходить безопасность. Поэтому для работ с электрическими высоковольтными устройствами компания USH создала линию SQ-VDE Line. Как и все отвёртки серии SQ программа VDE оснащена 3-х компонентной рукояткой с эргономичным дизайном. Изоляция хвостовика надёжно защищает от электрического напряжения до 1000 вольт и вполне соответствует требованиям норм по EN 60900, IEC/CEI 900 и VDE 0680. Конечно же, и данная линия SQ VDE-Line оснащена особенно работоспособными клинками из стали высокого качества № 73 Mo V52 из нашей серии насадок для механического завинчивания. Для того чтобы на вашей стройке не было неприятных сюрпризов, пользуйтесь USH SQ-VDE Line.

La tensión sólo tiene que sufrirse en el cine con los "thriller", mientras que en la obra y en el puesto de trabajo siempre debe tener preferencia la seguridad. Por ello USH ha creado la línea SQ-VDE para trabajar en instalaciones eléctricas. Al igual que todos los destornilladores de la serie SQ, el programa VDE también dispone de mango de 3 componentes en diseño ergonómico. El aislamiento del mango protege de tensiones eléctricas de hasta 1.000 Voltios y cumple todos los requisitos de las normas habituales, como EN 60900, IEC/CEI 900 y VDE 0680. Como es natural, la línea SQ VDE también está dotada con potentes hojas de acero de alta calidad 73 Mo V52, el mismo de nuestra serie de puntas para el atornillamiento a máquina. Para que no tenga ninguna sorpresa desagradable en la obra: línea SQ-VDE de USH.

Крестовые отвёртки · Destornillador en cruz

Применение: для крестовых шурупов PH Phillips – Recess · **Aplicación:** para tornillos de cabeza ranurada en cruz PH Phillips - Recess

Клинок: VDE изолированный, воронённый · **Hoja:** VDE a prueba de sacudidas eléctricas, pavonada

Отвод: DIN 5260-PH / ISO 8764-PH · **Salida:** DIN 5260-PH / ISO 8764-PH

Рукоятка: 3-х компонентная с отверстием · **Mango:** 3 componentes con orificio

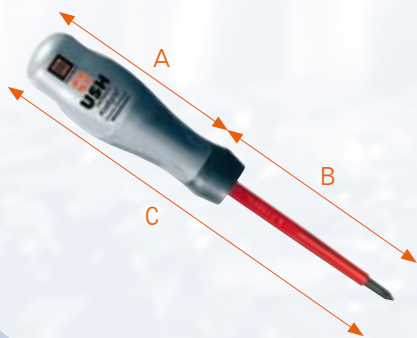

Артикул Ref.	+	A мм / mm	B мм / mm	C мм / mm	●	☐
53100-060-00	0	85	60	145	3,0 мм / mm	10 шт. / piezas
53100-080-01	1	100	80	180	4,5 мм / mm	10 шт. / piezas
53100-100-02	2	110	100	210	6,0 мм / mm	10 шт. / piezas
53100-150-03	3	120	150	270	8,0 мм / mm	5 шт. / piezas

Крестовые отвёртки · Destornillador en cruz

Применение: для крестовых шурупов PZ Pozidriv · **Aplicación:** para tornillos con cabeza ranurada en cruz PZ Pozidriv

Клинок: VDE изолированный, воронённый · **Hoja:** VDE a prueba de sacudidas eléctricas, pavonada

Отвод: DIN 5260-PZ / ISO 8764-PZ · **Salida:** DIN 5260-PZ / ISO 8764-PZ

Рукоятка: 3-х компонентная с отверстием · **Mango:** 3 componentes con orificio

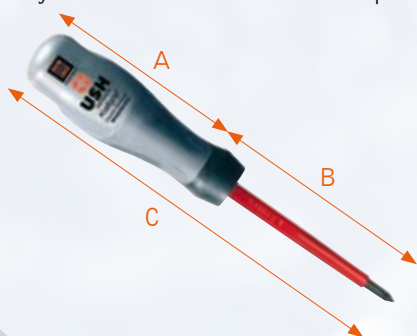

Артикул Ref.	+	A мм / mm	B мм / mm	C мм / mm	●	☐
53200-060-00	0	85	60	145	3,0 мм / mm	10 шт. / piezas
53200-080-01	1	100	80	180	4,5 мм / mm	10 шт. / piezas
53200-100-02	2	110	100	210	6,0 мм / mm	10 шт. / piezas
53200-150-03	3	120	150	270	8,0 мм / mm	5 шт. / piezas



Отвёртки шлиц · Destornillador de ranura

 Применение: для шурупов шлиц · **Aplicación:** para tornillos de cabeza ranurada

 Клинок: VDE изолированный, воронённый · **Hoja:** VDE a prueba de sacudidas eléctricas, pavonada

 Отвод: DIN 5264-A / ISO 2380 · **Salida:** DIN 5264-A / ISO 2380

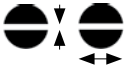

 Рукоятка: 3-х компонентная с отверстием · **Mango:** 3 componentes con orificio

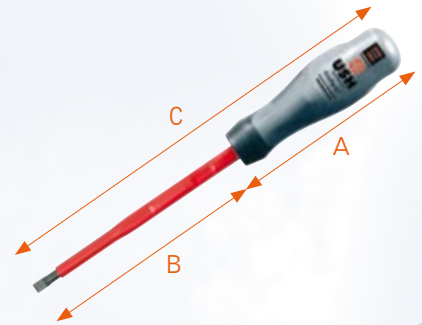
Артикул Ref.		A мм / mm	B мм / mm	C мм / mm		
53500-075-0425	0,4 x 2,5	85	75	160	2,5 мм / mm	10 шт. / piezas
53500-100-0530	0,5 x 3,0	85	100	185	3,0 мм / mm	10 шт. / piezas
53500-100-0635	0,6 x 3,5	85	100	185	3,0 мм / mm	10 шт. / piezas
53500-100-0840	0,8 x 4,0	85	100	185	3,5 мм / mm	10 шт. / piezas
53500-125-1055	1,0 x 5,5	100	125	225	5,0 мм / mm	10 шт. / piezas
53500-150-1265	1,2 x 6,5	110	150	260	6,0 мм / mm	10 шт. / piezas

Униполярный индикатор · Detector de tensión monopolar

220 - 250 V - VDE / GS проверенный организацией "Проверенная надёжность"

220 - 250 V – con verificación VDE / GS

Артикул Ref.		A мм / mm	B мм / mm	C мм / mm		
51500-060-0530	0,5 x 3,0	/	/	140	3,0 мм / mm	10 шт. / piezas

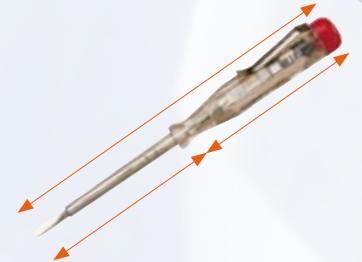
Ассортимент VDE из 7-частей · Surtido VDE de 7 piezas

Артикул Ref.	
8100	1 x Ph 1; Ph 2 / 1 x FI 2,5 x 75; FI 4,0 x 100; FI 5,5 x 125; FI 6,5 x 150 / 1 x индикатор FI 3,0 x 60 1 x Ph 1; Ph 2 / 1 x pl 2,5 x 75; pl 4,0 x 100; pl 5,5 x 125; pl 6,5 x 150 / 1 x detector de tensión pl 3,0 x 60
8120	1 x Pz 1; Pz 2 / 1 x FI 2,5 x 75; FI 4,0 x 100; FI 5,5 x 125; FI 6,5 x 150 / 1 x индикатор FI 3,0 x 60 1 x Pz 1; Pz 2 / 1 x pl 2,5 x 75; pl 4,0 x 100; pl 5,5 x 125; pl 6,5 x 150 / 1 x detector de tensión pl 3,0 x 60
8140	1 x Ph 0; Ph 1; Ph 2; Ph 3 / 1 x Pz 1; Pz 2 / 1 x индикатор FI 3,0 x 60 1 x Ph 0; Ph 1; Ph 2; Ph 3 / 1 x Pz 1; Pz 2 / 1 x detector de tensión pl 3,0 x 60



SQ-VDE Line

С подвеской "EUROLOCH"

Con colgador EURO



Все отвёртки линии SQ-VDE вы можете заказать с практичной подвеской "Euroloch".

Todos los destornilladores manuales de la línea SQ-VDE se suministran también con el práctico colgador EURO.

Крестовые отвёртки · Destornillador en cruz

Применение: для крестовых шурупов PH Phillips – Recess · **Aplicación:** para tornillos de cabeza ranurada en cruz PH Phillips - Recess

Клинок: VDE изолированный, воронённый · **Hoja:** VDE a prueba de sacudidas eléctricas, pavonada

Отвод: DIN 5260-PH / ISO 8764-PH · **Salida:** DIN 5260-PH / ISO 8764-PH

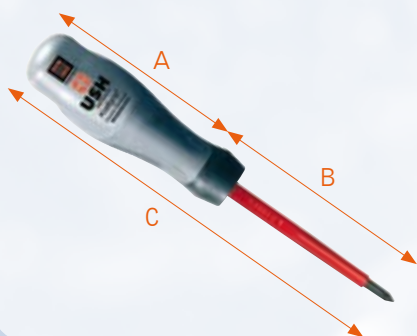

Рукоятка: 3-х компонентная с отверстием · **Mango:** 3 componentes con orificio



Артикул Ref.	+	A мм / mm	B мм / mm	C мм / mm	●	☐
53108-060-00	0	85	60	145	3,0 мм / mm	10 шт. / piezas
53108-080-01	1	100	80	180	4,5 мм / mm	10 шт. / piezas
53108-100-02	2	110	100	210	6,0 мм / mm	10 шт. / piezas
53108-150-03	3	120	150	270	8,0 мм / mm	5 шт. / piezas

Крестовые отвёртки · Destornillador en cruz

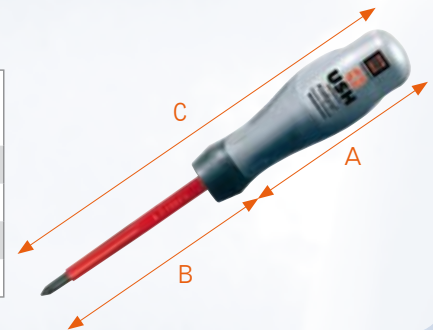

Применение: для крестовых шурупов PZ Pozidriv · **Aplicación:** para tornillos con cabeza ranurada en cruz PZ Pozidriv
 Клинок: VDE изолированный, воронённый · **Hoja:** VDE a prueba de sacudidas eléctricas, pavonada
 Отвод: DIN 5260-PZ / ISO 8764-PZ · **Salida:** DIN 5260-PZ / ISO 8764-PZ
 Рукоятка: 3-х компонентная с отверстием · **Mango:** 3 componentes con orificio

Артикул Ref.		A мм / mm	B мм / mm	C мм / mm		
53208-060-00	0	85	60	145	3,0 мм / mm	10 шт. / piezas
53208-080-01	1	100	80	180	4,5 мм / mm	10 шт. / piezas
53208-100-02	2	110	100	210	6,0 мм / mm	10 шт. / piezas
53208-150-03	3	120	150	270	8,0 мм / mm	5 шт. / piezas



Отвёртки шлиц · Destornillador de ranura

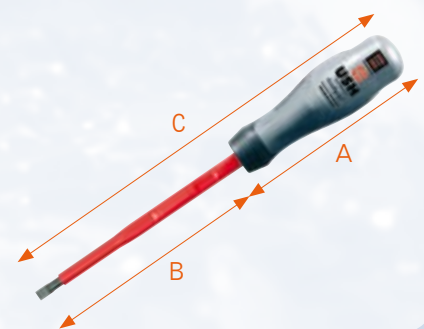

Применение: для шурупов шлиц · **Aplicación:** para tornillos de cabeza ranurada
 Клинок: VDE изолированный, воронённый · **Hoja:** VDE a prueba de sacudidas eléctricas, pavonada
 Отвод: DIN 5264-A / ISO 2380 · **Salida:** DIN 5264-A / ISO 2380
 Рукоятка: 3-х компонентная с отверстием · **Mango:** 3 componentes con orificio

Code Code		A мм / mm	B мм / mm	C мм / mm		
53508-075-0425	0,4 x 2,5	85	75	160	2,5 мм / mm	10 шт. / piezas
53508-100-0530	0,5 x 3,0	85	100	185	3,0 мм / mm	10 шт. / piezas
53508-100-0635	0,6 x 3,5	85	100	185	3,0 мм / mm	10 шт. / piezas
53508-100-0840	0,8 x 4,0	85	100	185	3,5 мм / mm	10 шт. / piezas
53508-125-1055	1,0 x 5,5	100	125	225	5,0 мм / mm	10 шт. / piezas
53508-150-1265	1,2 x 6,5	110	150	260	6,0 мм / mm	10 шт. / piezas
53508-175-1280	1,2 x 8,0	120	175	320	7,0 мм / mm	5 шт. / piezas



Униполярный индикатор · Detector de tensión monopolar

220 - 250 V - VDE / GS проверенный организацией "Проверенная надёжность"
 220 - 250 V - con verificación VDE / GS

Артикул Ref.		A мм / mm	B мм / mm	C мм / mm		
51508-060-0530	0,5 x 3,0	/	/	140	3,0 мм / mm	10 шт. / piezas

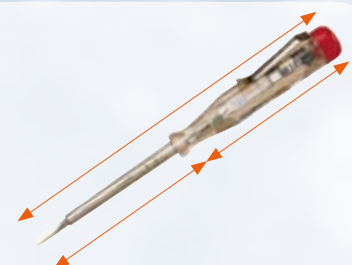

Для насадок 1/4" С 6,3 · para alojar puntas 1/4" С 6,3

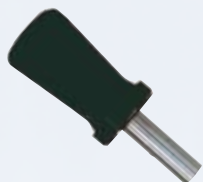

Артикул Ref.	Длина (мм) Longitud (mm)	Наименование артикула Versión	Вес (г) Peso (g)
14.009	80	Отвёртка однокомпонентная внутр. шестигранник с магнитом Mango (1C) hexágono interior imán	49,8



Артикул Ref.	Длина (мм) Longitud (mm)	Наименование артикула Versión	Вес (г) Peso (g)
14.010	130	Отвёртка двухкомпонентная внутр. шестигранник с магнитом Mango (2C) hexágono interior imán	81



Эластичный вал гнётся во все стороны.
Durch flexible Welle in alle Richtungen biegsam.

Артикул Ref.	Длина (мм) Longitud (mm)	Наименование артикула Versión	Вес (г) Peso (g)
14.012	230	Отвёртка двухкомпонентная с эластичным валом внутр. шестигранник с магнитом Mango (2C) eje flexible hexágono interior imán	120



Артикул Ref.	Длина (мм) Longitud (mm)	Наименование артикула Versión	Вес (г) Peso (g)
14.015	270	Отвёртка двухкомпонентная внутр. шестигранник с магнитом Mango (2C) hexágono interior imán	167

Для насадок 1/4" C 6,3 · para alojar puntas 1/4" C 6,3

Артикул Ref.	Длина (мм) Longitud (mm)	Наименование артикула Versión	Вес (г) Peso (g)
14.016	180	Отвёртка с крылышками для впрыскивания внутр. шестигранник с магнитом / никелированная Mango con aleta para inyección hexágono interior imán / niquelado	58



Артикул Ref.	Длина (мм) Longitud (mm)	Наименование артикула Versión	Вес (г) Peso (g)
14.020	230	Отвёртка с магазином внутр. шестигранник/с магнитом C 6-ю насадками (Ph 1, Ph 2, Pz 1, Pz 2, FI 0,8 x 5,5 - FI 1,2 x 6,5) Mango cargador hexágono interior imán 6 puntas (Ph 1, Ph 2, Pz 1, Pz 2, pl 0,8 x 5,5 - pl 1,2 x 6,5)	192
14.021	230	Отвёртка с магазином как артикул 14.020, но с насадками T 10, T 15, T 20, T 25, T 30, T 40 Mango cargador igual que 14.020 pero T 10, T 15, T 20, T 25, T 30, T 40	192



Артикул Ref.	Длина (мм) Longitud (mm)	Наименование артикула Versión	Вес (г) Peso (g)
14.030	180	Крестовая отвёртка внутр. шестигранник с магнитом Mango en cruz hexágono interior imán	94



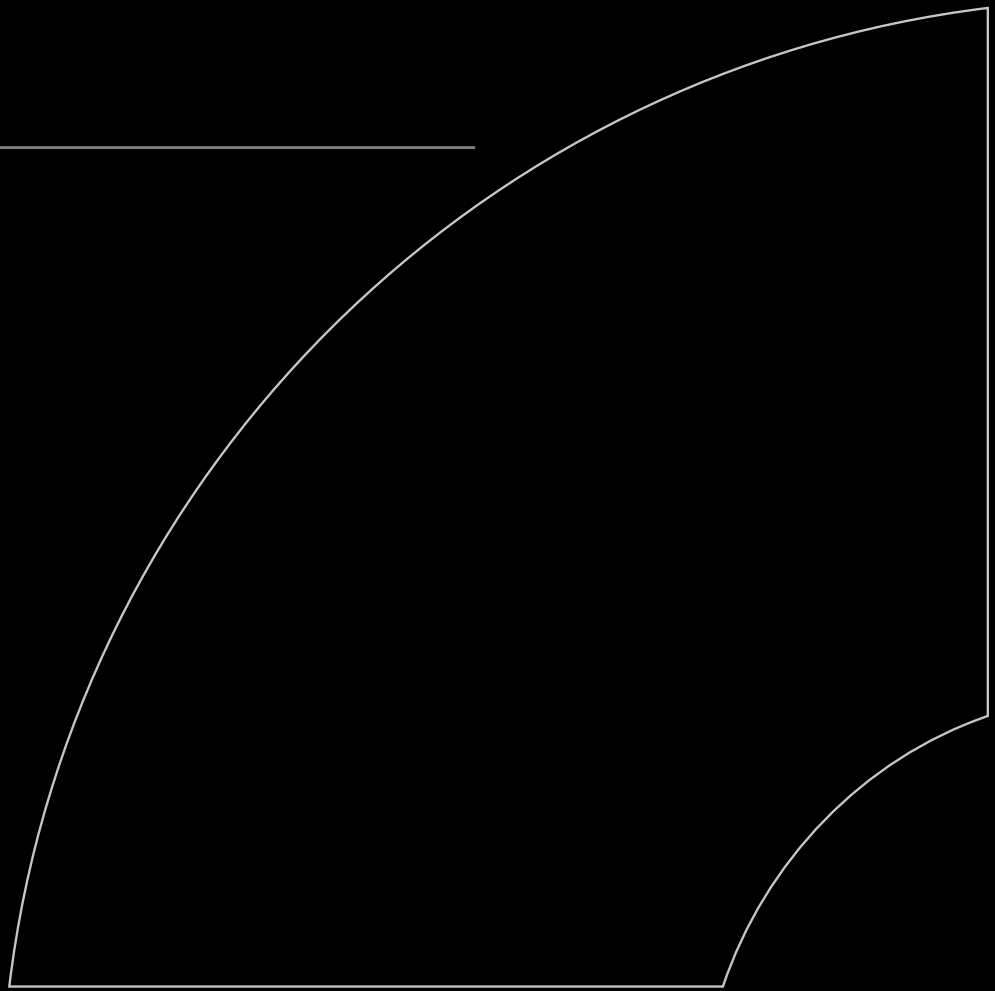

Стандартные насадки составляют основу производства многих предприятий. Одновременно разрабатываются новые специнструменты, производятся и продаются. Так и у компании USH. Чаще всего именно специзготовления являются выходом из положения или решением проблем для широкой группы потребителей. За последние пять лет компания USH изготовила для своих клиентов более чем 1000 специнструментов по чертежу или образцу. Потому что для нас важно, чтобы потребитель имел подходящий инструмент в любое время в нужном месте. И всё это без компромиссов в качестве.

Los estándares forman la base de muchas empresas. Simultáneamente se están desarrollando, produciendo y comercializando herramientas especiales. Lo mismo ocurre en USH. Porque frecuentemente son las fabricaciones especiales las que ofrecen vías y soluciones para un grupo más amplio de usuarios. En los últimos cinco años USH ha fabricado más de 1.000 herramientas especiales según planos y muestras para sus clientes. Porque para nosotros es importante que el usuario reciba la herramienta adecuada en el momento adecuado y en el lugar adecuado. Y todo ello sin aceptar ninguna concesión en la calidad.



СПЕЦИНСТРУМЕНТ

Herramientas especiales



Для шток - шурупов
Para tornillos de bigornia

Артикул Ref.	Длина (мм) Longitud (mm)	Наименование артикула Versión	Вес (г) Peso
11.845	50	С резьбой М 6 / Rosca М 6	12,8
11.850	50	С резьбой М 8 / Rosca М 8	22,9
11.855	50	С резьбой М 10 / Rosca М 10	21,2

Привод Accionamiento	
1/4"	
DIN 3126 E 6,3	



Артикул Ref.	Длина (мм) Longitud (mm)	Наименование артикула Versión	Вес (г) Peso
11.830	175	Адаптер с резьбой (удлинение) внутренняя резьба 10/32" Adaptador de rosca (alargado) rosca interior 10/32"	58,6

Привод Accionamiento	
Внешний шестигранник Hexágono exterior	

Артикул Ref.	Длина (мм) Longitud (mm)	Наименование артикула Versión	Вес (г) Peso (g)
15.018	65	Магн. держатель для регулировки глубины ввинчивания, с насадкой Ph 2	29,8

Привод
Accionamiento 
1/4"
DIN 3126 E 6,3

Distanciador magnético
para profundidad de atornillamiento ajustable, con punta Ph 2



Артикул Ref.	Длина (мм) Longitud (mm)	Наименование артикула Versión	Вес (г) Peso (g)	Ø mm / mm
15.033	85	Спиральное сверло HSS для предварительного засверливания	8,0	3
15.034	90		10,0	4
15.035	95		12,0	5

Привод
Accionamiento 
1/4"
DIN 3126 C 6,3







Broca espiral HSS
para perforación previa



Распределение насадок и шурупов Asignación de puntas y tornillos















Распределение шлиц – резцов к размеру шурупов

Asignación de puntas a los tamaños de tornillos de cabeza ranurada

Насадки по нормам DIN 3127 часть 1 Размер резца a x b Punta según DIN 3127 parte 1 Tamaño a x b	Шляпка шурупа Cabeza del tornillo макс. · máx. Ø	размер резьбы Tamaño de rosca		Метрический (M) Métrico (M)		Для листовых шурупов (ST) para tornillos autorroscantes (ST)		
		 ISO-Dok. N 647	 ISO-Dok. N 648	 ISO-Dok. N 649	 ISO-Dok. N 650	 ISO-Dok. N 656	 ISO-Dok. N 657	 ISO-Dok. N 658
0,4 x 2,5	3,0 3,2		1,6		1,6			
0,5 x 3,0	3,8 4,0		2,0	2,0	2,0	2,2	2,0	2,0
0,5 x 4,0	4,0		2,0			2,2		
0,6 x 3,5	4,7 5,0		2,5	2,5	2,5			
0,6 x 4,5	5,0		2,5					
0,8 x 4,0	5,5 5,6		3,0	3,0	3,0	2,9	2,9	2,9
0,8 x 5,5	5,6		3,0			2,9		
1,0 x 5,5	6,0 7,0 7,3	3,5	3,5	3,5	3,5	3,5	3,5	3,5
1,2 x 6,5	7,0 8,0 8,4 9,3 9,5	4,0	4,0	4,0 5,0	4,0 5,0	4,2 4,8	4,2 4,8	4,2 4,8
1,2 x 8,0	8,0 8,5 9,5	5,0	4,0 5,0			4,2 4,8		
1,6 x 8,0	10,3 11,3			6,0	6,0		5,5 6,3	5,5 6,3
1,6 x 10,0	10,0 11,0 12,0	6,0	6,0			5,5 6,3		
2,0 x 12,0	13,0 15,8 16,0	8,0	8,0	8,0	8,0	8,0	8,0	8,0
2,5 x 14,0	16,0 18,3 20,0	10,0	10,0	10,0	10,0	9,5	9,5	9,5









Распределение крестовых шурупов к размеру крестовых насадок

Asignaciones de tornillos de cabeza ranurada en cruz a los tamaños de las puntas en cruz

	Крестовые шурупы Ph/резьба - Ø Tornillos de cabeza ranurada en cruz Ph / rosca Ø										Pz-резьба - Ø Pz / rosca Ø		
													
DIN	DIN	DIN	DIN	DIN	DIN	DIN	DIN	DIN	DIN	DIN			
0								2,0	2,0	2,0	1,6	1,6	1,6
1	2,2	2,2	2,2	2,6	2,6	2,6	2,6	2,4	2,4	2,4	2,0	2,0	2,0
	2,9	2,9	2,9	3,0	3,0	3,0	3,0	2,7	2,7	2,7	2,5	2,5	2,5
2	3,5	3,5	3,5	3,5	3,5	3,5	3,5	3,5	3,5	3,5	3,5	3,5	3,5
	3,9	3,9	3,9	4,0	4,0	4,0	4,0	4,0	4,0	4,0	4,0	4,0	4,0
	4,2	4,2	4,2	5,0	5,0	5,0	5,0	4,5	4,5	4,5	4,5	4,5	4,5
	4,8	4,8	4,8					5,0	5,0	5,0	5,0	5,0	5,0
3	5,5	5,5	5,5	6,0	6,0	6,0	6,0	5,5	5,5	5,5	6,0	6,0	6,0
	6,3	6,3	6,3					6,0	6,0	6,0			
	7,1	7,1						7,0	7,0	7,0			
4	7,8	7,8	7,8	8,0	8,0	8,0	8,0	8,0	8,0	8,0	8,0	8,0	8,0
				10,0	10,0	10,0	10,0				10,0	10,0	10,0
											12,0	12,0	12,0

Распределение крестовых шурупов к размеру крестовых насадок

Asignaciones de tornillos de cabeza ranurada en cruz a los tamaños de las puntas en cruz

Шурупы Torx® / резьба Ø · Tornillos Torx® / rosca Ø									
Tx									
DIN	DIN	DIN	DIN	DIN	DIN	DIN	DIN	DIN	DIN
6		2,0	2,0		2,0		2,2	2,2	2,2
7		2,5	2,5		2,5				
8	2,5	2,5	2,5		2,5		2,9	2,9	2,9
9	3,0	3,0	3,0	3,0	3,0	3,0			
10	3,0	3,0	3,0	3,0	3,0	3,0	3,5	3,5	3,5
15		3,5	3,5		3,5		3,9	3,9	3,9
20	4,0	4,0	4,0	4,0	4,0	4,0	4,2	4,2	4,2
25	5,0	5,0	5,0	5,0	5,0	5,0	4,8-5,5	4,8-5,5	4,8-5,5
27	5,0-6,0	5,0-6,0	5,0-6,0	5,0-6,0	5,0-6,0	5,0-6,0			
30	6,0	6,0	6,0	6,0	6,0	6,0	6,3	6,3	6,3
40	8,0	8,0	8,0	8,0	8,0	8,0			
45	8,0-10,0	8,0-10,0	8,0-10,0	8,0-10,0	8,0-10,0	8,0-10,0			
50	10,0	10,0	10,0	10,0	10,0	10,0			
55	12,0			12,0					
60	14,0			14,0					



USH Schraubwerkzeugfabrik
UlrichSchmidtGmbH & Co. KG
Sterzenbacher Straße 4
Germany, 57271 Hilchenbach
Телефон: +49(0)2733/8946-0
e-mail: info@ush-tools.de
Internet: www.ush-tools.com